



บริษัท ป.ราชา ออโต้ เซอร์วิส จำกัด

อุปกรณ์จราจรและไฟ
โซล่าเซลล์



LINE ID: porracha99



021-910239



www.Porracha.com

เกี่ยวกับเรา

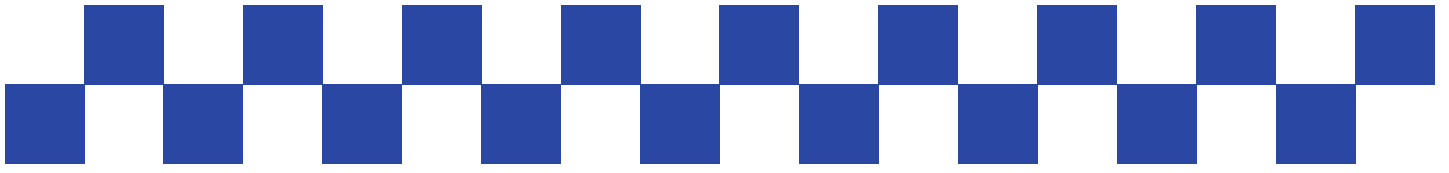

บริษัท ป.ราชา ออโต้ เซอร์วิส จำกัด เราเป็นผู้จัดจำหน่ายอุปกรณ์จราจร ป้ายไฟจราจร คุณภาพ ได้มาตรฐาน โดยเรากำลังตั้งเรื่องความปลอดภัย บนท้องถนน งานจราจร รวมถึงความปลอดภัยของประชาชนคนไทยเป็น หลัก เราจัดจำหน่ายอุปกรณ์จราจร เราพร้อมที่จะนำเสนอคุณค่า เพื่อให้ ประเทศไทยมีความปลอดภัยด้านการจราจรอย่างเป็นมาตรฐาน สินค้า จราจรที่เราจำหน่ายได้แก่ กรวยจราจร ,กระบอกโค้ง ,โครงเหล็กตั้งขยะ ,ป้ายจราจร ,ป้ายเตือน ,ไฟกระพริบโซล่าเซลล์ ,ป้ายหยุดตรวจ ,แผง เหล็กกันจราจร ,ไฟสารารณประโยชน์ ,ยางกันล้อรถยนต์ ,รถเข็นไฟกระ พริบ ,เสากระบอก ,เสาจราจรล้มลุก ,ยางชะลอความเร็ว ,ป้ายพลาสติกพับ ได้(ระวาง) ,คอมไฟสัญญาณจราจร , เสาเหล็กกันรถ ,ราวเหล็กกันชน ,ไฟสัญญาณจราจร 'แบบรีเออร์ เป็นต้น





POR-T01

กรวยจราจร ขนาด 50 ซม.



วัสดุ : ผลิตจากพลาสติก PE + EVA สีส้ม

ขนาดสินค้า : กรวยยาง ความสูง 50 ซม. ฐานกว้าง 30x30 ซม. น้ำหนัก 1 กก.

สินค้าประกอบด้วย : สติ๊กเกอร์สะท้อนแสงโคมอนจีน สีขาว ขนาด 6 ซม. จำนวน 2 แถบ

การใช้งานและคุณสมบัติ

- ใช้สำหรับแบ่งเลนทางเดิน ถนน,แบ่งเขตพื้นที่ก่อสร้าง,พื้นที่ห้ามเข้า, พื้นที่ห้ามจอด
- สีสด ทนทานต่อสภาพอากาศที่มีแคโรนจัด
- พลาสติกที่ใช้เป็นพลาสติกเนื้อนิ่ม ไม่แตกง่าย ทนต่อการกระแทก

สามารถสั่งเพิ่มโลโก้หรือซื้อหน่วยงานได้

ราคา 235 บาท

-เพิ่มซื้อหน่วยงาน 20 บาท

-เพิ่มโลโก้ ขนาด 10 ซม. 20 บาท

POR-T02

กรวยจราจร ขนาด 70 ซม.

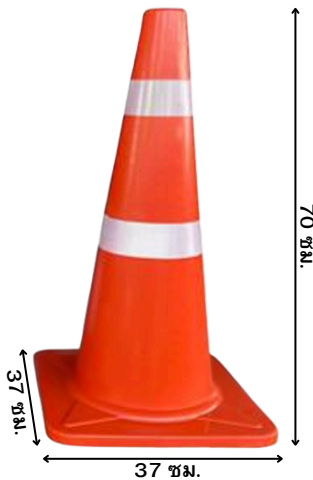

วัสดุ : ผลิตจากพลาสติก PE + EVA สีส้ม

ขนาดสินค้า : กรวยยาง ความสูง 70 ซม. ฐานกว้าง 36x36 ซม. น้ำหนัก 1.1กก

สินค้าประกอบด้วย : สติ๊กเกอร์สะท้อนแสงโคมอนจีน สีขาว ขนาด 6 ซม. จำนวน 2 แถบ

การใช้งานและคุณสมบัติ

- ใช้สำหรับแบ่งเลนทางเดิน ถนน,แบ่งเขตพื้นที่ก่อสร้าง,พื้นที่ห้ามเข้า, พื้นที่ห้ามจอด
- สีสด ทนทานต่อสภาพอากาศที่มีแคโรนจัด
- พลาสติกที่ใช้เป็นพลาสติกเนื้อนิ่ม ไม่แตกง่าย ทนต่อการกระแทก

สามารถสั่งเพิ่มโลโก้หรือซื้อหน่วยงานได้

ราคา 310 บาท

-เพิ่มซื้อหน่วยงาน 20 บาท

-เพิ่มโลโก้ ขนาด 10 ซม. 20 บาท

POR-T03

กรวยจราจร ขนาด 80 ซม.

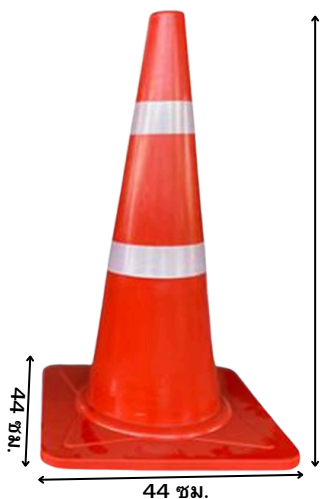

วัสดุ : ผลิตจากพลาสติก PE + EVA สีส้ม

ขนาดสินค้า : กรวยยาง ความสูง 80 ซม. ฐานกว้าง 44x44 ซม. น้ำหนัก 2 กก.

สินค้าประกอบด้วย : สติ๊กเกอร์สะท้อนแสงโคมอนจีน สีขาว ขนาด 6 ซม. จำนวน 2 แถบ

การใช้งานและคุณสมบัติ

- ใช้สำหรับแบ่งเลนทางเดิน ถนน,แบ่งเขตพื้นที่ก่อสร้าง,พื้นที่ห้ามเข้า, พื้นที่ห้ามจอด
- สีสด ทนทานต่อสภาพอากาศที่มีแคโรนจัด
- พลาสติกที่ใช้เป็นพลาสติกเนื้อนิ่ม ไม่แตกง่าย ทนต่อการกระแทก

สามารถสั่งเพิ่มโลโก้หรือซื้อหน่วยงานได้

ราคา 350 บาท

-เพิ่มซื้อหน่วยงาน 20 บาท

-เพิ่มโลโก้ ขนาด 10 ซม. 20 บาท

กรวยจราจร ขนาด 100 ซม.

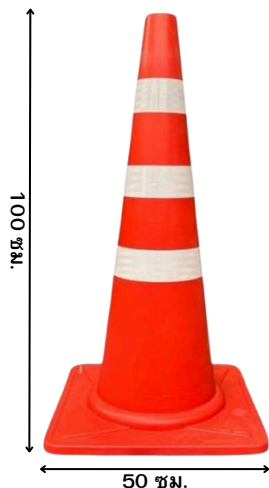

วัสดุ : ผลิตจากพลาสติก PE + EVA สีส้ม

ขนาดสินค้า : กรวยยาง ความสูง 100 ซม. ฐานกว้าง 50x50 ซม. น้ำหนัก 3.4 กก.

สินค้าประกอบด้วย : สติ๊กเกอร์สะท้อนแสงโคมอนจีน สีขาว ขนาด 6 ซม. จำนวน 2 แถบ

การใช้งานและคุณสมบัติ

- ใช้สำหรับแบ่งเลนทางเดิน ถนน,แบ่งเขตพื้นที่ก่อสร้าง,พื้นที่ห้ามเข้า, พื้นที่ห้ามจอด
- สีสด ทนทานต่อสภาพอากาศที่มีแคโรนจัด
- พลาสติกที่ใช้เป็นพลาสติกเนื้อนุ่ม ไม่แตกง่าย ทนต่อการกระแทก

สามารถสั่งเพิ่มโลโก้หรือชื่อหน่วยงานได้

ราคา 540 บาท

-เพิ่มชื่อหน่วยงาน 20 บาท

-เพิ่มโลโก้ ขนาด 10 ซม. 20 บาท

กรวยจราจร ขนาด 75 ซม.



วัสดุ : ผลิตจากพลาสติก PVC สีส้ม

ขนาดสินค้า : กรวยยาง ความสูง 75 ซม. ฐานกว้าง 37x37 ซม. น้ำหนัก 2.3 กก.

สินค้าประกอบด้วย : สติ๊กเกอร์สะท้อนแสงโคมอนจีน สีขาว ขนาด 6 ซม. จำนวน 2 แถบ

การใช้งานและคุณสมบัติ

- ใช้สำหรับแบ่งเลนทางเดิน ถนน,แบ่งเขตพื้นที่ก่อสร้าง,พื้นที่ห้ามเข้า, พื้นที่ห้ามจอด
- สีสด ทนทานต่อสภาพอากาศที่มีแคโรนจัด
- พลาสติกที่ใช้เป็นพลาสติกเนื้อนุ่ม ไม่แตกง่าย ทนต่อการกระแทก

สามารถสั่งเพิ่มโลโก้หรือชื่อหน่วยงานได้

ราคา 370 บาท

-เพิ่มชื่อหน่วยงาน 20 บาท

-เพิ่มโลโก้ ขนาด 10 ซม. 20 บาท

กระจกโค้งชนิดสแตนเลส 24 นิ้ว



ราคา 8,860 บาท
(ไม่รวมเสา)

ขนาดสินค้า : 24 นิ้ว รวมประกับขาหยึก

รายละเอียดสินค้า

- กรอบกระจกโค้ง วัสดุเหล็กชุบซิงค์
- เลนส์กระจกโค้ง วัสดุสแตนเลส
- กระจกโค้งจราจร เพิ่มมาตรฐานความปลอดภัยให้คนในชุมชน
- หมุดกวางล กับปัญหาอุบัติเหตุ ตามทางแยก ทางโค้ง หรือตามมุมอับถนนต่าง ๆ
- ภัยกระจกโค้ง เพิ่มมุมมองการมองเห็นให้ผู้ขับขี่ได้มากขึ้น
- ลดอุบัติเหตุที่เกิดขึ้น
- กระจกโค้ง สามารถใช้ได้ทั้งในอาคาร และนอกอาคาร อายุการใช้งานยาวนาน
- คุ้มค่าประหยัดงบประมาณ ใช้งานได้นานไม่ต้องเปลี่ยนบ่อย ๆ
- กระจกโค้ง สามารถมองเห็นได้ไกลสุด 800 เมตร

POR-T07

กระจกโค้งชนิดสแตนเลส 32 นิ้ว



ราคา 10,790 บาท
(ไม่รวมเสา)

ขนาดสินค้า : 32 นิ้ว รวมประทับชายึด

รายละเอียดสินค้า

- กรอบกระจกโค้ง วัสดุเหล็กชุบซิงค์
- เลนส์กระจกโค้ง วัสดุสแตนเลส
- กระจกโค้งจรรยา เพิ่มมาตรฐานความปลอดภัยให้คนในชุมชน
- หมุดกั้ววล! กับปัญหาอุบัติเหตุ ตามทางแยก ทางโค้ง หรือตามมุมอับถนนต่าง ๆ
- คิวกระจกโค้ง เพิ่มมุมมองการมองเห็นให้ผู้ขับขี่ได้มากขึ้น
- ลดอุบัติเหตุที่เกิดขึ้น
- กระจกโค้ง สามารถใช้ได้ทั้งในอาคาร และนอกอาคาร อายุการใช้งานยาวนาน
- คุ้มค่าประหยัดงบประมาณ ใช้งานได้นานไม่ต้องเปลี่ยนบ่อย ๆ
- กระจกโค้ง สามารถมองเห็นได้ไกลสุด 800 เมตร

POR-T08

โครงเหล็กถังขยะ สำหรับถังขยะ ขนาด 120 ลิตร



วัสดุ : เหล็กกล่อง ขนาด 1.2x1.2 นิ้วหนา 1.2 มม.

ขนาดสินค้า : โครงถังขยะ สูง 165 ซม. ยาว 235 ซม.

และ ป้ายไว้นิลแยกประเภทขยะ ขนาด 30x235 ซม.

รายละเอียดสินค้า

- โครงเหล็กพ่นด้วยสีฝุ่นอบด้วยความร้อนสูง
- ป้องกันการเกิดสนิม
- สามารถใส่ถังขยะขนาด 120 ลิตร จำนวน 4 ใบ

ราคา 3,470 บาท

POR-T09

ป้ายเขตทางข้ามพลังงานแสงอาทิตย์

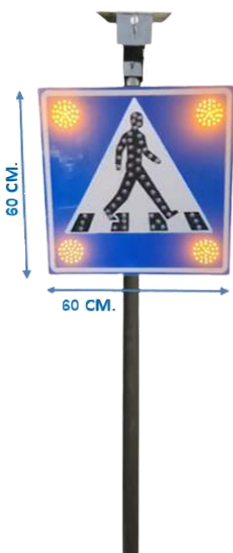

ขนาด : ป้ายรูปคนข้ามถนน ขนาด 60x60 ซม.

วัสดุสินค้า : ป้ายเหล็กชุบซิงค์ ขนาด 1.2 มม. ป้ายแผ่นสีอบความร้อนป้องกันสนิม

สินค้าประกอบด้วย

- สติ๊กเกอร์สะท้อนแสงแบบ Diamond Grade
- แผงโซลาร์เซลล์ 10W
- แบตเตอรี่ 12V 12AH
- หลอดไฟ LED Ultra Bright ขนาด 5 มิล สีเหลือง จำนวน 169 LED การทำงาน
- อัตราการกะพริบประมาณ 60 ครั้ง/นาที
- การทำงานทั้งอัตโนมัติ ทำงานทั้งกลางวันและกลางคืน
- กลางคืนสามารถเห็นไฟกะพริบได้ระยะไกลมากกว่า 300 เมตร

ราคา 10,600 บาท

(ไม่รวมเสา)

ป้ายจราจรแบบขาตั้งพื้น



ขนาดสินค้า : ป้ายขนาด 45x60 ซม.

โครงสูง 80 ซม. กว้าง 45 ซม.

วัสดุสินค้า : โครงเหล็กกล่อง ขนาด 1.2x1.2 นิ้ว
แผ่นป้ายเหล็กซิงค์หนา 1.2 มม.

สินค้าประกอบด้วย

- สติ๊กเกอร์สะท้อนแสง
- โครงพ่นด้วยสีฝุ่นอบด้วยความร้อนกันสนิม

แบบหนึ่งด้าน ราคา 2,320 บาท

แบบสองด้าน ราคา 3,470 บาท

ป้ายเตือนจำกัดความเร็ว 50 พลังงานแสงอาทิตย์ 10 W



ราคา 19,070 บาท
(ไม่รวมเสา)

ขนาด : ป้าย ขนาด 60x100 ซม.

วัสดุสินค้า

- ป้ายเหล็กชุบสังกะสี ขนาด 1.2 มม.
- ป้ายพ่นสีอบความร้อนป้องกันสนิม

สินค้าประกอบด้วย

- สติ๊กเกอร์สะท้อนแสงแบบ Diamond Grade
- หลอดไฟแบบ Ultra Bright LED 270 คววม สีเหลือง
- แผงโซลาร์เซลล์ ขนาด 10 วัตต์ แรงดันไฟ 17-18 โวลต์
- แบตเตอรี่ 12V12AH

ระยะการมองเห็น

- ไม่น้อยกว่า 500 เมตร ชัดเจนทั้งกลางวันและกลางคืน
- อัตราการกระพริบ 40-60 ครั้งต่อนาที

ป้ายเตือนข้างหน้ามีทางสี่แยกพลังงานแสงอาทิตย์ 10W



ราคา 16,380 บาท
(ไม่รวมเสา)

ขนาด : ป้าย ขนาด 60x100 ซม.

วัสดุสินค้า

- ป้ายเหล็กชุบสังกะสี ขนาด 1.2 มม.
- ป้ายพ่นสีอบความร้อนป้องกันสนิม

การทำงาน

- ไฟ LED มีอัตราการกระพริบที่ 35-60/นาที
- ไฟ LED ทำงานทั้งกลางวันและกลางคืน
- มองเห็นชัดทั้งกลางวันและกลางคืน

สินค้าประกอบด้วย

- สติ๊กเกอร์สะท้อนแสงแบบ Diamond Grade
- แผงโซลาร์เซลล์ 10W
- แบตเตอรี่ 12V 12AH High Temperature (Low)Lead-Acid
- ป้ายใช้หลอดไฟ LED Ultra Bright ขนาด 5 มิล อานวน 120 LED สีเหลือง

POR-T13

ป้ายเตือนเขตชุมชนลดความเร็วพลังงานแสงอาทิตย์ 10W



ขนาด : ป้าย ขนาด 60x100 ซม.

วัสดุสินค้า

- ป้ายเหล็กชุบสังกะสี ขนาด 1.2 มม.
- ป้ายแผ่นสีป้องกันความร้อนป้องกันสนิม

การทำงาน

- ไฟ LED มีอัตราการกระพริบที่ 35-60/นาที
- ไฟ LED ทำงานทั้งกลางวันและกลางคืน
- มองเห็นชัดทั้งกลางวันและกลางคืน

สินค้าประกอบด้วย

- สติ๊กเกอร์สะท้อนแสงแบบ Diamond Grade
- แผงโซลาร์เซลล์ 10W
- แบตเตอรี่ 12V 12AH High Temperature (Low)Lead-Acid
- ป้ายใช้หลอดไฟ LED Ultra Bright ขนาด 5 มิล จำนวน 120 LED สีเหลือง

ราคา 16,380 บาท
(ไม่รวมเสา)

POR-T14

ป้ายเตือนเขตทางข้ามพลังงานแสงอาทิตย์



ขนาด : ป้ายห้าเหลี่ยม รูปคนข้ามถนน ขนาด 60x60 ซม.

ป้ายสี่เหลี่ยม เขตทางข้ามถนน ขนาด 50x60 ซม.

วัสดุสินค้า : ทำจากแผ่นเหล็กชุบสังกะสี หน้า 1.2 มิล ออบสีป้องกันสนิม

สินค้าประกอบด้วย

- สติ๊กเกอร์สะท้อนแสงแบบ Diamond Grade
- แผงโซลาร์เซลล์ ขนาด 10 วัตต์
- แบตเตอรี่ 12V12AH
- หลอดไฟ LED Ultra Bright ขนาด 5 มิล จำนวน 144 LED

การทำงาน

- อัตราการกระพริบประมาณ 60 ครั้ง/นาที
- การทำงานทั้งอัตโนมัติ ทำงานทั้งกลางวันและกลางคืน
- กลางคืนสามารถเห็นไฟกระพริบได้ระยะไกลมากกว่า 300 เมตร

ราคา 11,950 บาท
(ไม่รวมเสา)

POR-T15

ป้ายเตือนเขตโรงเรียนพร้อมไฟกระพริบโซลาร์เซลล์



ขนาด : โคมไฟขนาด 300 มม.

ป้ายห้าเหลี่ยม รูปคนข้ามถนน ขนาด 60x60 ซม.

ป้ายสี่เหลี่ยม เขตทางข้ามถนน ขนาด 50x60 ซม.

วัสดุสินค้า

- โคมไฟกระพริบผลิตจากโพลีคาร์บอเนต
- หลอดไฟ LED Ultra Bright สีเหลือง/สีแดง
- ป้ายเหล็กชุบสังกะสี ขนาด1.2 มม
- ป้ายแผ่นสีป้องกันความร้อนป้องกันสนิม

การทำงาน

- อัตราการกระพริบประมาณ 60 ครั้ง/นาที
- การทำงานทั้งอัตโนมัติ ทำงานทั้งกลางวันและกลางคืน
- กลางคืนสามารถเห็นไฟกระพริบได้ระยะไกลมากกว่า 300 เมตร

สินค้าประกอบด้วย

- แผงโซลาร์เซลล์ 20W
- แบตเตอรี่แห้ง ขนาด 12V12AH
- สติ๊กเกอร์สะท้อนแสงแบบ Diamond Grade
- ป้ายใช้หลอดไฟ LED Ultra Bright ขนาด 5 มิล จำนวน 144 LED
- โคมไฟกระพริบ ขนาด 300 มม. ใช้หลอดไฟ LED Ultra Bright สีเหลือง จำนวน 170LED แบบสว่างพิเศษ

ราคา 17,350 บาท
(ไม่รวมเสา)

ป้ายเตือนเขตโรงเรียนพลังงานแสงอาทิตย์



ราคา 11,950 บาท
(ไม่รวมเสา)

ขนาด : ป้ายห้าเหลี่ยม รูปคนจูงเด็ก ขนาด 60x60 ซม.
ป้ายสี่เหลี่ยม เขตโรงเรียน ขนาด 50x60 ซม.

วัสดุสินค้า

- ป้ายเหล็กชุบสังกะสี ขนาด 1.2 มม
- ป้ายแผ่นสื่อบความร้อนป้องกันสนิม

การทำงาน

- อัตราการกระพริบประมาณ 60 ครั้ง/นาที
- การทำงานทั้งอัตโนมัติ ทำงานทั้งกลางวันและกลางคืน
- กลางคืนสามารถเห็นไฟกระพริบได้ระยะไกลมากกว่า 300 เมตร

สินค้าประกอบด้วย

- แผงโซลาร์เซลล์ 10W
- แบตเตอรี่ ขนาด 12V12AH
- สติ๊กเกอร์สะท้อนแสงแบบ Diamond Grade
- หลอดไฟ LED Ultra Bright ขนาด 5 มิล จำนวน 144 LED

ป้ายเตือนจราจร



สามารถสั่งทำตามแบบและขนาดที่ต้องการเพิ่มเติมได้

วัสดุสินค้า : แผ่นป้ายเหล็กสังกะสี บาง 1 มม.

แผ่นป้ายเหล็กสังกะสี บาง 1.2 มม.

แผ่นป้ายอะลูมิเนียม บาง 1.2 มม.

แผ่นป้ายอะลูมิเนียม บาง 2 มม.

สินค้าประกอบด้วย

- บนป้ายใช้สติ๊กเกอร์สะท้อนแสง
- สติ๊กเกอร์สะท้อนแสง 3M ชนิด Diamond Grade
- สติ๊กเกอร์สะท้อนแสง 3M ชนิด Engineer Grade Prismatic (EGP)
- สติ๊กเกอร์สะท้อนแสง ชนิด High Intensity Grade Prismatic (HIP)
- สติ๊กเกอร์สะท้อนแสงเอ็นจีเนียริ่ง
- หลัป้ายแผ่นสื่อบป้องกันการเกิดสนิม

ราคาสินค้าและขนาดอยู่ที่หน้า

ป้ายเตือนเซฟรอนแบบคู่พลังงานแสงอาทิตย์ หัวเดี่ยว

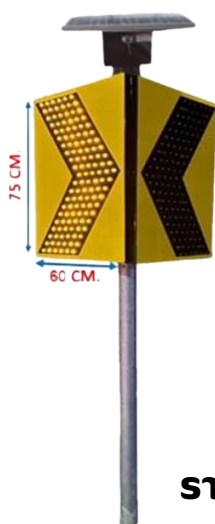

ราคา 22,150 บาท
(ไม่รวมเสา)

ขนาด : ป้ายเซฟรอน ขนาด 60x75 ซม.

วัสดุสินค้า

- ป้ายเหล็กชุบสังกะสี ขนาด 1.2 มม.
- ป้ายแผ่นสื่อบความร้อนป้องกันสนิม

การทำงาน

- ไฟ LED ทำงานทั้งกลางวันและกลางคืน
- ไฟ LED ระบบว้ง 2 สติ๊กเกอร์
- มองเห็นได้ชัดเจนทั้งกลางวันและกลางคืน
- กลางคืนเห็นป้ายไปกระพริบได้จากระยะไกลไม่น้อยกว่า 500 เมตร

สินค้าประกอบด้วย

- สติ๊กเกอร์สะท้อนแสงแบบ Diamond Grade
- แผงโซลาร์เซลล์ 20W
- แบตเตอรี่ 12V 16AH
- หลอดไฟ LED Ultra Bright ขนาด 5 มิล จำนวน 126 LED ต่อป้าย

POR-T19

ป้ายเตือนเซฟรอนพลังงานแสงอาทิตย์ 10W

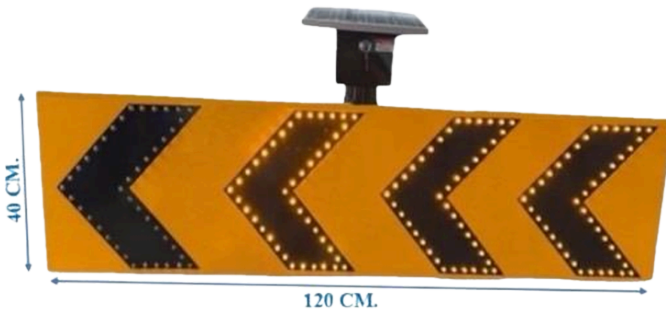

ราคา 14,450 บาท
(ไม่รวมเสา)

ขนาด : ป้าย ขนาด 40 x 120 CM.

วัสดุสินค้า

- ป้ายเหล็กชุบสังกะสี ขนาด 1.2 มม
- ป้ายแผ่นสีสะท้อนความร้อนป้องกันสนิม

สินค้าประกอบด้วย

- สติ๊กเกอร์สะท้อนแสงแบบ Diamond Grade
- หลอดไฟแบบ Ultra Bright LED 168 ควว สีเหลือง
- แผงโซลาร์เซลล์ ขนาด 10W แรงดันไฟ 17-18 โวลต์
- แบตเตอรี่แห้ง ขนาด 12V12AH
- ระบบไฟวิ่งแบบ 4 สเต็ป

ระยะการมองเห็น

- ไม่น้อยกว่า 5000 เมตรชัดเจนทั้งกลางวันและกลางคืน เปิดอัตโนมัติในเวลากลางวัน

POR-T20

ป้ายเตือนเซฟรอนพลังงานแสงอาทิตย์ 10W

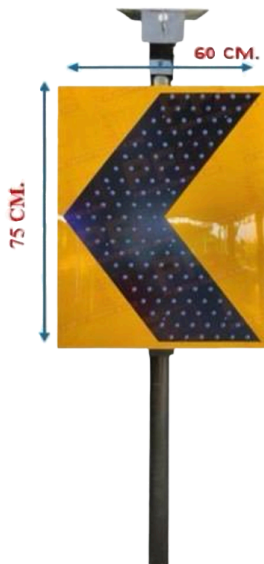

ราคา 11,170 บาท
(ไม่รวมเสา)

ขนาด : ป้าย ขนาด 60 x 75 Cm.

วัสดุสินค้า

- ป้ายเหล็กชุบสังกะสี ขนาด 1.2 มม
- ป้ายแผ่นสีสะท้อนความร้อนป้องกันสนิม

สินค้าประกอบด้วย

- สติ๊กเกอร์สะท้อนแสงแบบ Diamond Grade
- หลอดไฟแบบ Ultra Bright LED 126 ควว สีเหลือง
- แผงโซลาร์เซลล์ ขนาด 10W แรงดันไฟ 17-18 โวลต์
- แบตเตอรี่แห้ง ขนาด 12V12AH
- ระบบไฟวิ่งแบบ 3 สเต็ป

ระยะการมองเห็น

- ไม่น้อยกว่า 5000 เมตรชัดเจนทั้งกลางวันและกลางคืน เปิดอัตโนมัติในเวลากลางวัน

POR-T21

ไฟกระพริบสี่ช่องโซลาร์เซลล์ 10W 24LED



ราคา 3,660 บาท

ขนาด : 200x200 มิล

วัสดุสินค้า

- กล่องพลาสติกกันน้ำ ขนาด 19.8x19.8 cm.

สินค้าประกอบด้วย

- สติ๊กเกอร์สะท้อนแสง EGP ขนาด 180x180 mm.
- แผงโซลาร์เซลล์ ขนาด 10W
- แบตเตอรี่แห้ง ขนาด 12V8d
- ระยะการทำงาน 24 ชั่วโมง
- สามารถปรับระบบไฟได้ 7 สเต็ป

ระยะการมองเห็น

- สามารถมองเห็นได้มากกว่า 1,000 เมตรชัดเจนทั้งกลางวันและกลางคืน เปิดโดยอัตโนมัติในเวลากลางวัน

ป้ายเตือนทางคดเคี้ยวพลังงานแสงอาทิตย์



ราคา 16,380 บาท
(ไม่รวมเสา)

ขนาด : ป้ายสี่เหลี่ยมลูกศรคดเคี้ยว ขนาด 60x60 ซม.
ป้ายสี่เหลี่ยมทางคดเคี้ยว ขนาด 50x60 ซม.

วัสดุสินค้า

- ป้ายเหล็กชุบสังกะสี ขนาด 1.2 มม
- ป้ายแผ่นสื่อบความร้อนป้องกันสนิม

การทำงาน

- อัตราการกระพริบประมาณ 60 ครั้ง/นาที
- การทำงานทั้งอัตโนมัติ ทำงานทั้งกลางวันและกลางคืน
- กลางคืนสามารถเห็นไฟกระพริบได้ระยะไกลมากกว่า 300 เมตร

สินค้าประกอบด้วย

- สติ๊กเกอร์สะท้อนแสงแบบ Diamond Grade
- แผงโซลาร์เซลล์ 10W
- แบตเตอรี่ ขนาด 12V12AH
- ป้ายสี่เหลี่ยมลูกศรคดเคี้ยวหลอดไฟ LED ขนาด 5 มิล จำนวน 75 LED สีเหลือง

ป้ายเตือนลดความเร็ว 30 พลังงานแสงอาทิตย์ 10W



ราคา 19,070 บาท
(ไม่รวมเสา)

ขนาด : ป้ายขนาด 90x120 ซม.

วัสดุสินค้า

- ป้ายเหล็กชุบสังกะสี ขนาด 1.2 มม
- ป้ายแผ่นสื่อบความร้อนป้องกันสนิม

สินค้าประกอบด้วย

- สติ๊กเกอร์สะท้อนแสงแบบ Diamond Grade
- แผงโซลาร์เซลล์ 10W
- แบตเตอรี่ 12V 12AH High Temperature (Low) Lead-Acid
- ป้ายใช้หลอดไฟ LED Ultra Bright ขนาด 5 มิล จำนวน 270 LED สีแดง

การทำงาน

- ไฟ LED มีอัตราการกระพริบที่ 35-60/นาที
- ไฟ LED ทำงานทั้งกลางวันและกลางคืน
- มองเห็นชัดทั้งกลางวันและกลางคืน

ป้ายเตือนไฟชเรนแบบขาตั้ง



ราคา 4,820 บาท

ขนาด : เหล็กขนาด 2 มิล ขนาด 50x70 ซม.

ขนาดสูง 100 ซม. กว้าง 70 ซม.

สินค้าประกอบด้วย

- ไฟหมุนโซเรนขนาด 4 นิ้ว 1 คววม สีแดง, สีเหลือง
- แผ่นค้ำยันสีฝุ่นอย่างดี

ระยะการมองเห็น

- สามารถมองเห็นได้มากกว่า 1,000 เมตร. ไฟชัดเจนในเวลากลางคืน การทำงานทั้งอัตโนมัติ

POR-T25

ป้ายเตือนระวังข้างหน้ามีทางแยกพลังงานแสงอาทิตย์ 10W



ขนาด : ป้าย ขนาด 60x100 ซม.

วัสดุสินค้า

- ป้ายเหล็กชุบซิงค์ ขนาด1.2 มม
- ป้ายแผ่นสื่อบความร้อนป้องกันสนิม

การทำงาน

- ไฟ LED มีอัตราการกระพริบที่ 35-60/นาที
- ไฟ LED ทำงานทั้งกลางวันและกลางคืน
- มองเห็นชัดทั้งกลางวันและกลางคืน

สินค้าประกอบด้วย

- สติ๊กเกอร์สะท้อนแสงแบบ Daimond Grade
- แผงโซลาร์เซลล์ 10W
- แบตเตอรี่ 12V 12AH High Temperature (Low)Lead-Acid
- ป้ายใช้หลอดไฟ LED Ultra Bright ขนาด 5 มิล จำนวน 120 LED สีเหลือง

ราคา 16,380 บาท
(ไม่รวมเสา)

POR-T26

ป้ายเตือนระวังมีรถเข้า-ออกพลังงานแสงอาทิตย์ 10W



ขนาด : ป้าย ขนาด 60x100 ซม.

วัสดุสินค้า

- ป้ายเหล็กชุบซิงค์ ขนาด1.2 มม
- ป้ายแผ่นสื่อบความร้อนป้องกันสนิม

การทำงาน

- ไฟ LED มีอัตราการกระพริบที่ 35-60/นาที
- ไฟ LED ทำงานทั้งกลางวันและกลางคืน
- มองเห็นชัดทั้งกลางวันและกลางคืน

สินค้าประกอบด้วย

- สติ๊กเกอร์สะท้อนแสงแบบ Daimond Grade
- แผงโซลาร์เซลล์ 10W
- แบตเตอรี่ 12V 12AH High Temperature (Low)Lead-Acid
- ป้ายใช้หลอดไฟ LED Ultra Bright ขนาด 5 มิล จำนวน 120 LED สีเหลือง

ราคา 16,380 บาท
(ไม่รวมเสา)

POR-T27

ป้ายเตือนระวังรถบรรทุกพลังงานแสงอาทิตย์



ขนาด : ป้าย ขนาด 60x100 ซม.

วัสดุสินค้า

- ป้ายเหล็กชุบซิงค์ ขนาด1.2 มม
- ป้ายแผ่นสื่อบความร้อนป้องกันสนิม

การทำงาน

- ไฟ LED มีอัตราการกระพริบที่ 35-60/นาที
- ไฟ LED ทำงานทั้งกลางวันและกลางคืน
- มองเห็นชัดทั้งกลางวันและกลางคืน

สินค้าประกอบด้วย

- สติ๊กเกอร์สะท้อนแสงแบบ Daimond Grade
- แผงโซลาร์เซลล์ 10W
- แบตเตอรี่ 12V 12AH High Temperature (Low)Lead-Acid
- ป้ายใช้หลอดไฟ LED Ultra Bright ขนาด 5 มิล จำนวน 172LED สีเหลือง

ราคา 16,380 บาท
(ไม่รวมเสา)

ป้ายเตือนระวางรถไฟพลังงานแสงอาทิตย์



ขนาด : ป้าย ขนาด 90x120 ซม.

วัสดุสินค้า

- ป้ายเหล็กชุบสังกะสี ขนาด 1.2 มม
- ป้ายแผ่นสื่อบความร้อนป้องกันสนิม

การทำงาน

- ไฟ LED มีอัตราการกระพริบที่ 35-60/นาที
- ไฟ LED ทำงานทั้งกลางวันและกลางคืน
- มองเห็นชัดทั้งกลางวันและกลางคืน

สินค้าประกอบด้วย

- สติ๊กเกอร์สะท้อนแสงแบบ Diamond Grade
- แผงโซลาร์เซลล์ 10W
- แบตเตอรี่ 12V 12AH High Temperature (Low) Lead-Acid
- ป้ายใช้หลอดไฟ LED Ultra Bright ขนาด 5 มิล จำนวน 160 LED สีแดง

ราคา 19,070 บาท

(ไม่รวมเสา)

ป้ายเตือนระวาง+หัวเกาะแบบลูกศรเดี่ยวพร้อมไฟกระพริบโซลาร์เซลล์



ขนาด : โคมไฟกระพริบ ขนาด 300 มม.

ป้ายสี่เหลี่ยม ขนาด 50x60 ซม.

ป้ายลูกศรชี้แยกซ้าย หรือ ขวา ขนาด 60 ซม.

ป้ายสี่เหลี่ยม ขนาด 45x75 ซม.

วัสดุสินค้า

- โคมไฟกระพริบผลิตจากโพลีคาร์บอเนต
- ป้ายเหล็กชุบสังกะสี ขนาด 1.2 มม.
- ป้ายแผ่นสื่อบความร้อนป้องกันสนิม

สินค้าประกอบด้วย

- สติ๊กเกอร์สะท้อนแสงแบบ Diamond Grade
- แผงโซลาร์เซลล์ 20W
- แบตเตอรี่ 12V 16AH High Temperature (Low) Lead-Acid
- ป้ายเตือนใช้หลอดไฟ LED Ultra Bright ขนาด 5 มิล จำนวน 120 LED
- ป้ายลูกศรใช้หลอดไฟ LED Ultra Bright ขนาด 5 มิล จำนวน 54 LED
- ป้ายสี่เหลี่ยมใช้หลอดไฟ LED Ultra Bright ขนาด 5 มิล จำนวน 150 LED
- โคมไฟกระพริบขนาด 300 มม. ใช้หลอดไฟ LED Ultra Bright สีเหลือง จำนวน 170 LED แบบสว่างพิเศษ

ราคา 28,890 บาท

(ไม่รวมเสา)

ป้ายเตือนลูกศรพลังงานแสงอาทิตย์ 10W

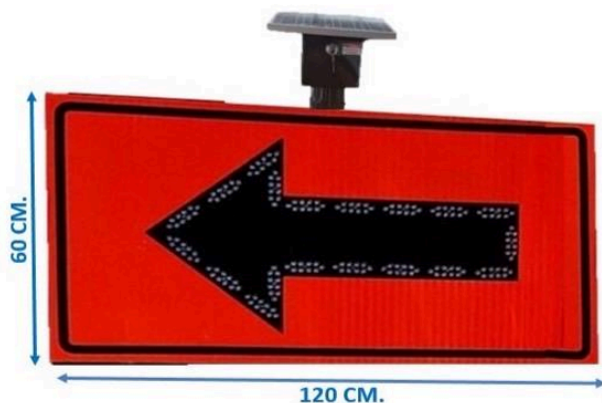

ขนาด : ป้าย ขนาด 60 x 120 cm.

วัสดุสินค้า

- ป้ายเหล็กชุบสังกะสี ขนาด 1.2 มม
- ป้ายแผ่นสื่อบความร้อนป้องกันสนิม

สินค้าประกอบด้วย

- สติ๊กเกอร์สะท้อนแสงแบบ Diamond Grade
- หลอดไฟแบบ Ultra Bright LED 190 คววม สีเหลือง
- แผงโซลาร์เซลล์ ขนาด 10W แรงดันไฟ 17-18 โวลต์
- แบตเตอรี่แห้ง ขนาด 12V12AH

ระยะการมองเห็น

- ไม่น้อยกว่า 5000 เมตรชัดเจนทั้งกลางวันและกลางคืน เปิดอัตโนมัติในเวลากลางคืน

ราคา 16,380 บาท

(ไม่รวมเสา)



POR-T31

ป้ายเตือนสามแยกพลังงานแสงอาทิตย์ 10W



ขนาด : ป้าย ขนาด 60x60 ซม.

วัสดุสินค้า

- ป้ายเหล็กชุบซิงค์ ขนาด 1.2 มม
- ป้ายแผ่นสีอบความร้อนป้องกันสนิม

การทำงาน

- ไฟ LED มีอัตราการกระพริบที่ 60 ครั้ง/ 1 นาที
- ไฟ LED ทำงานทั้งกลางวันและกลางคืน
- มองเห็นชัดทั้งกลางวันและกลางคืน

สินค้าประกอบด้วย

- สติ๊กเกอร์สะท้อนแสงแบบ Diamond Grade
- แผงโซลาร์เซลล์ 10W
- แบตเตอรี่ 12V 12AH High Temperature (Low)Lead-Acid
- ป้ายใช้หลอดไฟ LED Ultra Bright ขนาด 5 มิล จำนวน 174LED สีเหลือง พร้อมเลนส์กันน้ำ

ราคา 10,595 บาท

(ไม่รวมเสา)

POR-T32

ป้ายเตือนหัวเกาะแบบลูกศรคู่ พร้อมไฟกระพริบโซลาร์เซลล์

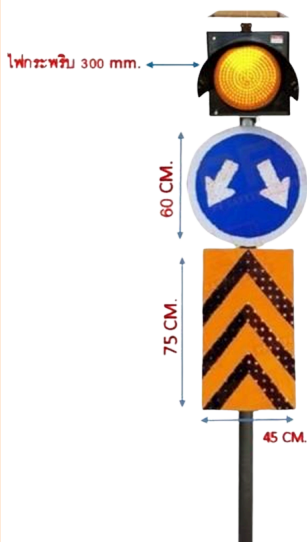

ขนาด : โคมไฟกระพริบ ขนาด 300 มม.

ป้ายลูกศร ขนาด 60 ซม.

ป้ายสี่เหลี่ยม ขนาด 45x75 ซม.

วัสดุสินค้า

- โคมไฟกระพริบผลิตจากโพลีคาร์บอเนต
- ป้ายเหล็กชุบซิงค์ ขนาด 1.2 มม.
- ป้ายแผ่นสีอบความร้อนป้องกันสนิม

สินค้าประกอบด้วย

- สติ๊กเกอร์สะท้อนแสงแบบ Diamond Grade
- แผงโซลาร์เซลล์ 20W
- แบตเตอรี่ 12V 12AH High Temperature (Low)Lead-Acid
- ป้ายลูกศรใช้หลอดไฟ LED Ultra Bright ขนาด 5 มิล จำนวน 80 LED
- ป้ายสี่เหลี่ยมใช้หลอดไฟ LED Ultra Brightขนาด 5 มิล จำนวน 117LED
- โคมไฟกระพริบขนาด 300 mm.ใช้หลอดไฟ LED Ultra Bright สีเหลือง จำนวน 170LED แบบสว่างพิเศษ

ราคา 22,150 บาท

(ไม่รวมเสา)

POR-T33

ป้ายเตือนหัวเกาะแบบลูกศรคู่พลังงานแสงอาทิตย์



ขนาด : ป้ายลูกศรชี้แยกซ้าย หรือ ขวา ขนาด 60 ซม.

ป้ายสี่เหลี่ยม ขนาด 45x75 ซม.

วัสดุสินค้า

- ป้ายเหล็กชุบซิงค์ ขนาด 1.2 มม.
- ป้ายแผ่นสีอบความร้อนป้องกันสนิม

การทำงาน

- ไฟ LED มีอัตราการกระพริบที่ 35-60 ครั้ง/นาที
- ไฟ LED ทำงานทั้งกลางวันและกลางคืน
- มองเห็นชัดทั้งกลางวันและกลางคืน

สินค้าประกอบด้วย

- สติ๊กเกอร์สะท้อนแสงแบบ Diamond Grade
- แผงโซลาร์เซลล์ 20W
- แบตเตอรี่ 12V 12AH High Temperature (Low)Lead-Acid
- ป้ายลูกศรใช้หลอดไฟ LED Ultra Bright ขนาด 5 มิล จำนวน 54 LED
- ป้ายสี่เหลี่ยมใช้หลอดไฟ LED Ultra Brightขนาด 5 มิล จำนวน 150LED

ราคา 16,380 บาท

(ไม่รวมเสา)

ป้ายเตือนหัวเกาะแบบลูกศรเดี่ยวพลังงานแสงอาทิตย์



ขนาด : ป้ายลูกศรชี้แยกซ้าย หรือ ขวา ขนาด 60 ซม.

ป้ายสี่เหลี่ยม ขนาด 45x75 ซม.

วัสดุสินค้า

- ป้ายเหล็กชุบสังกะสี ขนาด 1.2 มม.
- ป้ายแผ่นสื่อบความร้อนป้องกันสนิม

การทำงาน

- ไฟ LED มีอัตราการกระพริบที่ 35-60 ครั้ง/นาที
- ไฟ LED ทำงานทั้งกลางวันและกลางคืน
- มองเห็นชัดเจนทั้งกลางวันและกลางคืน

สินค้าประกอบด้วย

- สติ๊กเกอร์สะท้อนแสงแบบ Diamond Grade
- แผงโซลาร์เซลล์ 10W
- แบตเตอรี่ 12V 12AH High Temperature (Low)Lead-Acid
- ป้ายลูกศรใช้หลอดไฟ LED Ultra Bright ขนาด 5 มิล จำนวน 54 LED
- ป้ายสี่เหลี่ยมใช้หลอดไฟ LED Ultra Brightขนาด 5 มิล จำนวน 150LED

ราคา 16,380 บาท

(ไม่รวมเสา)

ป้ายสามเหลี่ยมหยุดตรวจไฟ 1 ระบบ แบบโปร่ง



ขนาด : ตัวแผงกันทำจากเหล็กขนาด 2 x 2 นิ้ว

กว้าง 50 x ยาว 140 x สูง 170 CM.

แผ่นป้ายหยุดตรวจด้านบนขนาด 60x60 CM.

ป้ายชื่อหน่วยงาน ขนาด 20x100 CM.

กล่องเก็บอุปกรณ์ ขนาด ยาว 60xสูง30xลึก25 CM.

สินค้าประกอบด้วย

- ไฟหมุนไซเรนขนาด 6 นิ้ว 1 คว สี่แฉง,สี่เหลี่ยม
- ไฟ LED T8 ข้างละ 1 หลอด จำนวน 2 คว
- สายไฟ VCT ยาว 15 เมตร พร้อมปลั๊กตัวผู้
- ล้อยางไนลอน 8 นิ้ว 2 คู่

ระบบไฟที่ใช้สามารถเลือกได้ 1 ระบบ

- ระบบไฟบ้าน

ราคา 10,595บาท

สามารถสั่งกรีนโลโก้ป้ายจราจรหรือชื่อหน่วยงานเพิ่มเติมได้

ป้ายสามเหลี่ยมหยุดตรวจไฟ 1 ระบบ แบบทึบ

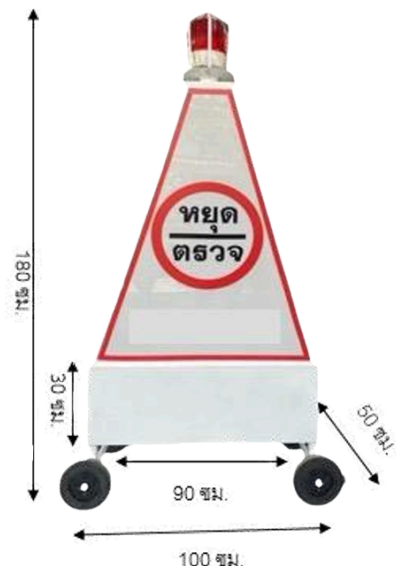

ขนาด : กว้าง 50 x ยาว 100 x สูง 180 CM.

ตู้เก็บอุปกรณ์ 30 x 90 ซม.

สินค้าประกอบด้วย

- ไฟหมุนไซเรนขนาด 6 นิ้ว 1 คว สี่แฉง,สี่เหลี่ยม
- ไฟ LED T8 ข้างละ 1 หลอด จำนวน 2 คว
- สายไฟ VCT ยาว 20 เมตร พร้อมปลั๊กตัวผู้
- ล้อยางไนลอน 8 นิ้ว 2 คู่

ระบบไฟที่ใช้สามารถเลือกได้ 1 ระบบ

- ระบบไฟบ้าน

ราคา 13,490 บาท

สามารถสั่งกรีนโลโก้ป้ายจราจรหรือชื่อหน่วยงานเพิ่มเติมได้

POR-T37

ป้ายสามเหลี่ยมหยุดตรวจไฟ 2 ระบบ แบบทึบ

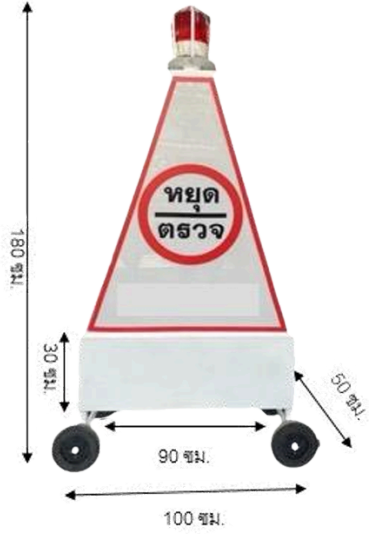

ขนาด : กว้าง 50 x ยาว 100 x สูง 180 CM.
 ตุ้เก็บอุปกรณ์ 30 x 90 ซม.

สินค้าประกอบด้วย

- ไฟหมุนไซเรนขนาด 6 นิ้ว 1 ควง สีแดง,สีเหลือง
- ไฟ LED T8 ข้างละ 1 หลอด จำนวน 2 ควง
- สายไฟ VCT ยาว 20 เมตร พร้อมปลั๊กตัวผู้
- ล้อยางไนลอน 8 นิ้ว 2 คู่
- หม้อแปลงไฟ 5 AH

ระบบไฟที่ใช้สามารถเลือกได้ 3 ระบบ

- ระบบไฟบ้าน
- ระบบแบตเตอรี่
- ระบบไฟบ้าน + แบตเตอรี่

ราคา 16,380 บาท

สามารถสั่งสกรีนโลโก้ป้ายจราจรหรือชื่อหน่วยงานเพิ่มเติมได้

POR-T38

ป้ายสามเหลี่ยมหยุดตรวจไฟ 1 ระบบแบบโปร่ง



ขนาด : ตัวแผงกันทำจากเหล็กขนาด 2 x 2 นิ้ว
 กว้าง 50 x ยาว 110 x สูง 160 CM.

แผ่นป้ายหยุดตรวจค้ำบนขนาด 45x45 CM.

ป้ายชื่อหน่วยงาน ขนาด 15x65 CM.

สินค้าประกอบด้วย

- ไฟหมุนไซเรนขนาด 6 นิ้ว 1 ควง สีแดง,สีเหลือง
- ไฟ LED T8 ข้างละ 1 หลอด จำนวน 2 ควง
- สายไฟ VCT ยาว 15 เมตร พร้อมปลั๊กตัวผู้
- ล้อยางไนลอน 8 นิ้ว 2 คู่

ระบบไฟที่ใช้สามารถเลือกได้ 1 ระบบ

- ระบบไฟบ้าน

ราคา 8,670 บาท

สามารถสั่งสกรีนโลโก้ป้ายจราจรหรือชื่อหน่วยงานเพิ่มเติมได้

POR-T39

แผงเหล็กกันจราจร ขนาด 1 เมตร แบบขาตั้ง สีขาวคาดแดง

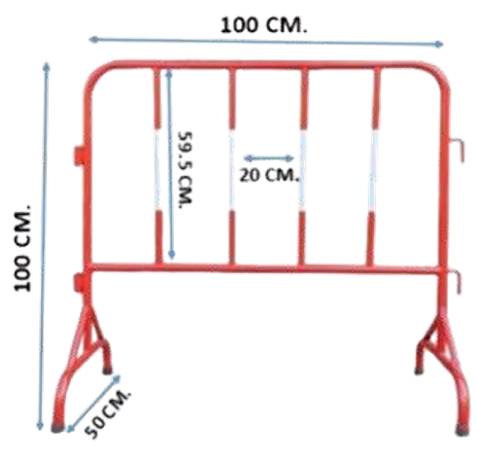

ขนาด : สูง ขนาด 100 ซม.

ยาว ขนาด 100 ซม.

วัสดุตัวสินค้า

- โครงแผงใช้ท่อเหล็กกลมขนาด 6 หุน
- ซีแผงเหล็กใช้ท่อเหล็กกลมขนาด 4 หุน จำนวน 4 ซี
- พร้อมลูกยางกันกระแทกทั้ง 4 ขา
- ตัดสติกเกอร์สีขาวจำนวน 4 ซี
- โครงเหล็กพ่นด้วยสีฝุ่นกันสนิม
- ป้ายข้อความ ขนาด 15x45 ซม. / 15x65 ซม.

ราคา 1,260 บาท

- เพิ่มป้ายโลโก้หรือชื่อหน่วยงาน ขนาด 15 x 45 ซม. 135 บาท
- เพิ่มป้ายโลโก้หรือชื่อหน่วยงาน ขนาด 15 x 65 ซม. 235 บาท

สามารถสั่งสกรีนโลโก้ป้ายจราจรหรือชื่อหน่วยงานเพิ่มเติมได้

แผงเหล็กกั้นจราจร ขนาด 1.5 เมตร แบบขาตั้ง สีขาวคาดแดง

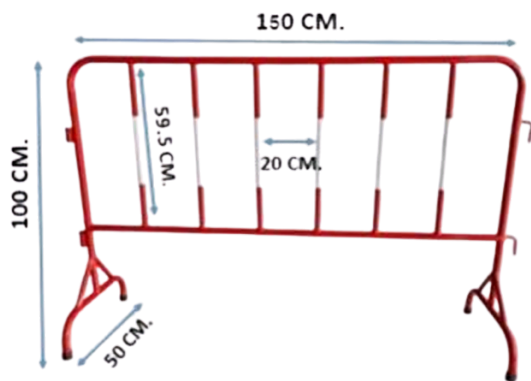

ราคา 1,350 บาท

- เพิ่มป้ายโลโก้หรือชื่อหน่วยงาน ขนาด 15 x 45 ซม. 135 บาท
- เพิ่มป้ายโลโก้หรือชื่อหน่วยงาน ขนาด 15 x 65 ซม. 235 บาท

ขนาด : สูง ขนาด 100 ซม.

ยาว ขนาด 150 ซม.

วัสดุตัวสินค้า

- โครงแผงใช้ท่อเหล็กกลมขนาด 6 นิ้ว
- ซี่แผงเหล็กใช้ท่อเหล็กกลมขนาด 4 นิ้ว จำนวน 6 ซี่
- พร้อมลูกยางกันกระแทกทั้ง 4 ขา
- ตีคสติกเกอร์สีขาวจำนวน 6 ซี่
- โครงเหล็กพ่นด้วยสีฝุ่นกันสนิม
- ป้ายข้อความ ขนาด 15x45 ซม. / 15x65 ซม.

สามารถสั่งสกรีนโลโก้ป้ายจราจรหรือชื่อหน่วยงานเพิ่มเติมได้

แผงเหล็กกั้นจราจร ขนาด 2 เมตร แบบขาตั้ง สีขาวคาดแดง

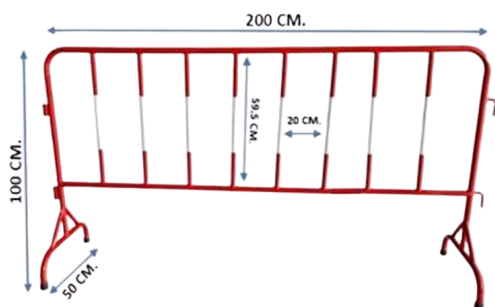

ราคา 1,545 บาท

- เพิ่มป้ายโลโก้หรือชื่อหน่วยงาน ขนาด 15 x 45 ซม. 135 บาท
- เพิ่มป้ายโลโก้หรือชื่อหน่วยงาน ขนาด 15 x 65 ซม. 235 บาท

ขนาด : สูง ขนาด 100 ซม.

ยาว ขนาด 200 ซม.

วัสดุตัวสินค้า

- โครงแผงใช้ท่อเหล็กกลมขนาด 6 นิ้ว
- ซี่แผงเหล็กใช้ท่อเหล็กกลมขนาด 4 นิ้ว จำนวน 8 ซี่
- พร้อมลูกยางกันกระแทกทั้ง 4 ขา
- ตีคสติกเกอร์สีขาวจำนวน 8 ซี่
- โครงเหล็กพ่นด้วยสีฝุ่นกันสนิม
- ป้ายข้อความ ขนาด 15x45 ซม. / 15x65 ซม.

สามารถสั่งสกรีนโลโก้ป้ายจราจรหรือชื่อหน่วยงานเพิ่มเติมได้

แผงเหล็กกั้นจราจร ขนาด 1 เมตร แบบมีล้อ สีขาวคาดแดง

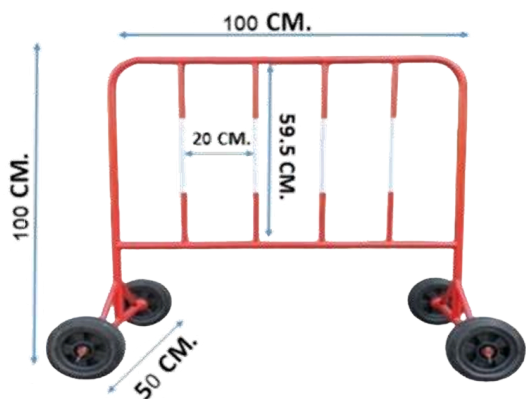

ราคา 1,830 บาท

- เพิ่มป้ายโลโก้หรือชื่อหน่วยงาน ขนาด 15 x 45 ซม. 135 บาท
- เพิ่มป้ายโลโก้หรือชื่อหน่วยงาน ขนาด 15 x 65 ซม. 235 บาท

ขนาด : สูง ขนาด 100 ซม.

ยาว ขนาด 100 ซม.

วัสดุตัวสินค้า

- โครงแผงใช้ท่อเหล็กกลมขนาด 6 นิ้ว
- ซี่แผงเหล็กใช้ท่อเหล็กกลมขนาด 4 นิ้ว จำนวน 4 ซี่
- พร้อมล้อยางไนรอน 8 นิ้วพร้อมก๊อฟล็คล้อ จำนวน 2 คู่
- ตีคสติกเกอร์สีขาวจำนวน 4 ซี่
- โครงเหล็กพ่นด้วยสีฝุ่นกันสนิม
- ป้ายข้อความ ขนาด 15x45 ซม. / 15x65 ซม.

สามารถสั่งสกรีนโลโก้ป้ายจราจรหรือชื่อหน่วยงานเพิ่มเติมได้

POR-T43

แผงเหล็กกั้นจราจร ขนาด 1.5 เมตร แบบมีล้อ สีขาวคาดแดง

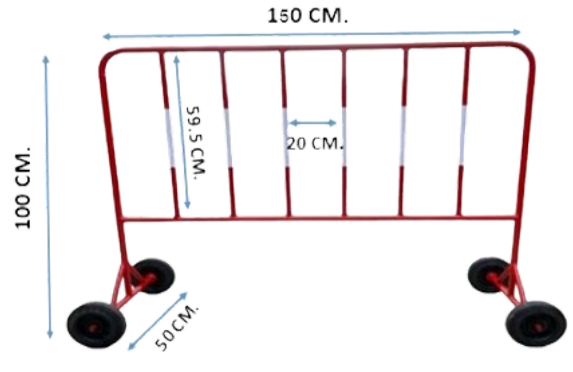

ขนาด : สูง ขนาด 100 ซม.
ยาว ขนาด 150 ซม.

วัสดุตัวสินค้า

- โครงแผงใช้ท่อเหล็กกลมขนาด 6 หุน
 - ซีแผงเหล็กใช้ท่อเหล็กกลมขนาด 4 หุน จำนวน 6 ซี
 - พร้อมล้อยางไนรอน 8 นิ้ว พร้อมก๊ฝลือกล้อ จำนวน 2 คู่
 - ตัดสติกเกอร์สีขาวจำนวน 6 ซี
 - โครงเหล็กพ่นด้วยสีฝุ่นกันสนิม
 - ป้ายข้อความ ขนาด 15x45 ซม. / 15x65 ซม.
- สามารถสั่งสกรีนโลโก้ป้ายจราจรหรือชื่อหน่วยงานเพิ่มเติมได้

ราคา 1,930 บาท

- เพิ่มป้ายโลโก้หรือชื่อหน่วยงาน ขนาด 15 x 45 ซม. 135 บาท
- เพิ่มป้ายโลโก้หรือชื่อหน่วยงาน ขนาด 15 x 65 ซม. 235 บาท

POR-T44

แผงเหล็กกั้นจราจร ขนาด 2 เมตร แบบมีล้อ สีขาวคาดแดง

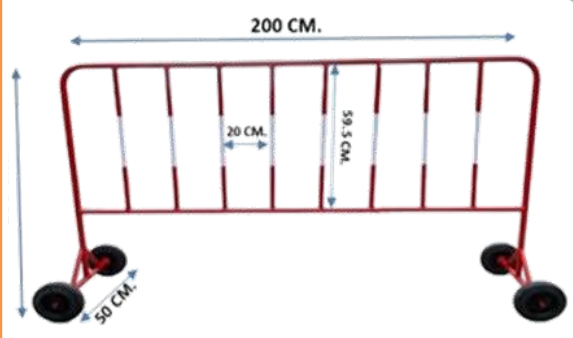

ขนาด : สูง ขนาด 100 ซม.
ยาว ขนาด 200 ซม.

วัสดุตัวสินค้า

- โครงแผงใช้ท่อเหล็กกลมขนาด 6 หุน
 - ซีแผงเหล็กใช้ท่อเหล็กกลมขนาด 4 หุน จำนวน 8 ซี
 - พร้อมล้อยางไนรอน 8 นิ้ว พร้อมก๊ฝลือกล้อ จำนวน 2 คู่
 - ตัดสติกเกอร์สีขาวจำนวน 8 ซี
 - โครงเหล็กพ่นด้วยสีฝุ่นกันสนิม
 - ป้ายข้อความ ขนาด 15x45 ซม. / 15x65 ซม.
- สามารถสั่งสกรีนโลโก้ป้ายจราจรหรือชื่อหน่วยงานเพิ่มเติมได้

ราคา 2,120 บาท

- เพิ่มป้ายโลโก้หรือชื่อหน่วยงาน ขนาด 15 x 45 ซม. 135 บาท
- เพิ่มป้ายโลโก้หรือชื่อหน่วยงาน ขนาด 15 x 65 ซม. 235 บาท

POR-T45

แผงเหล็กกั้นจราจร ขนาด 1 เมตร แบบขาตั้ง สีขาว-แดง

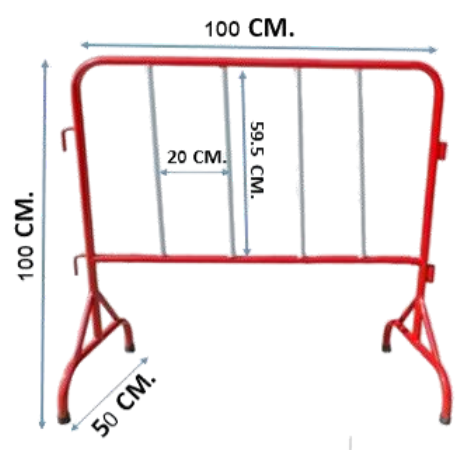

ขนาด : สูง ขนาด 100 ซม.
ยาว ขนาด 100 ซม.

วัสดุตัวสินค้า

- โครงแผงใช้ท่อเหล็กกลมขนาด 6 หุน
 - ซีแผงเหล็กใช้ท่อเหล็กกลมขนาด 4 หุน จำนวน 4 ซี
 - พร้อมลูกยางกันกระแทกทั่ว 4 ขา
 - ซีตรงกลางพ่นสีขาวจำนวน 4 ซี
 - โครงเหล็กพ่นด้วยสีฝุ่นกันสนิม
 - ป้ายข้อความ ขนาด 15x45 ซม. / 15x65 ซม.
- สามารถสั่งสกรีนโลโก้ป้ายจราจรหรือชื่อหน่วยงานเพิ่มเติมได้

ราคา 1,450 บาท

- เพิ่มป้ายโลโก้หรือชื่อหน่วยงาน ขนาด 15 x 45 ซม. 135 บาท
- เพิ่มป้ายโลโก้หรือชื่อหน่วยงาน ขนาด 15 x 65 ซม. 235 บาท

แผงเหล็กกั้นจราจร ขนาด 1.5 เมตร แบบขาตั้ง สีขาว-แดง

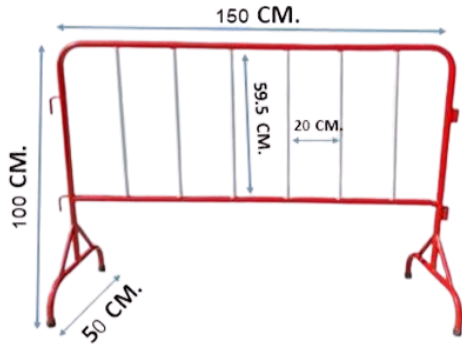

ราคา 1,545 บาท

- เพิ่มป้ายโลโก้หรือชื่อหน่วยงาน ขนาด 15 x 45 ซม. 135 บาท
- เพิ่มป้ายโลโก้หรือชื่อหน่วยงาน ขนาด 15 x 65 ซม. 235 บาท

ขนาด : สูง ขนาด 100 ซม.

ยาว ขนาด 150 ซม.

วัสดุตัวสินค้า

- โครงแผงใช้ท่อเหล็กกลมขนาด 6 หุน
- ชีแผงเหล็กใช้ท่อเหล็กกลมขนาด 4 หุน จำนวน 6 ชี
- พร้อมลูกยางกันกระแทกทั้ง 4 ขา
- ชีตรงกลางแผ่นสีขาวจำนวน 6 ชี
- โครงเหล็กพ่นด้วยสีฝุ่นกันสนิม
- ป้ายข้อความ ขนาด 15x45 ซม. / 15x65 ซม.

สามารถสั่งสกรีนโลโก้ป้ายจราจรหรือชื่อหน่วยงานเพิ่มเติมได้

แผงเหล็กกั้นจราจร ขนาด 2 เมตร แบบขาตั้ง สีขาว-แดง

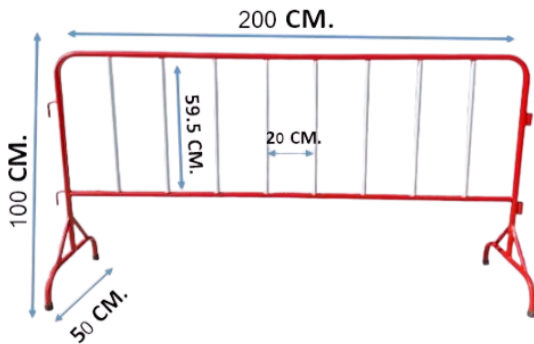

ราคา 1,750 บาท

- เพิ่มป้ายโลโก้หรือชื่อหน่วยงาน ขนาด 15 x 45 ซม. 135 บาท
- เพิ่มป้ายโลโก้หรือชื่อหน่วยงาน ขนาด 15 x 65 ซม. 235 บาท

ขนาด : สูง ขนาด 100 ซม.

ยาว ขนาด 200 ซม.

วัสดุตัวสินค้า

- โครงแผงใช้ท่อเหล็กกลมขนาด 6 หุน
- ชีแผงเหล็กใช้ท่อเหล็กกลมขนาด 4 หุน จำนวน 8 ชี
- พร้อมลูกยางกันกระแทกทั้ง 4 ขา
- ติคสติกเกอร์สีขาวจำนวน 8 ชี
- โครงเหล็กพ่นด้วยสีฝุ่นกันสนิม
- ป้ายข้อความ ขนาด 15x45 ซม. / 15x65 ซม.

สามารถสั่งสกรีนโลโก้ป้ายจราจรหรือชื่อหน่วยงานเพิ่มเติมได้

แผงเหล็กกั้นจราจร ขนาด 1 เมตร แบบมีล้อ สีขาว-แดง



ราคา 2,030 บาท

- เพิ่มป้ายโลโก้หรือชื่อหน่วยงาน ขนาด 15 x 45 ซม. 135 บาท
- เพิ่มป้ายโลโก้หรือชื่อหน่วยงาน ขนาด 15 x 65 ซม. 235 บาท

ขนาด : สูง ขนาด 100 ซม.

ยาว ขนาด 100 ซม.

วัสดุตัวสินค้า

- โครงแผงใช้ท่อเหล็กกลมขนาด 6 หุน
- ชีแผงเหล็กใช้ท่อเหล็กกลมขนาด 4 หุน จำนวน 4 ชี
- พร้อมล้อยางไนรอน 8 นิ้ว พร้อมทีฟลอคล้อ จำนวน 2 คู่
- ชีตรงกลางแผ่นสีขาวจำนวน 4 ชี
- โครงเหล็กพ่นด้วยสีฝุ่นกันสนิม
- ป้ายข้อความ ขนาด 15x45 ซม. / 15x65 ซม.

สามารถสั่งสกรีนโลโก้ป้ายจราจรหรือชื่อหน่วยงานเพิ่มเติมได้

POR-T49

แผงเหล็กกั้นจราจร ขนาด 1.5 เมตร แบบมีล้อ สีขาว-แดง

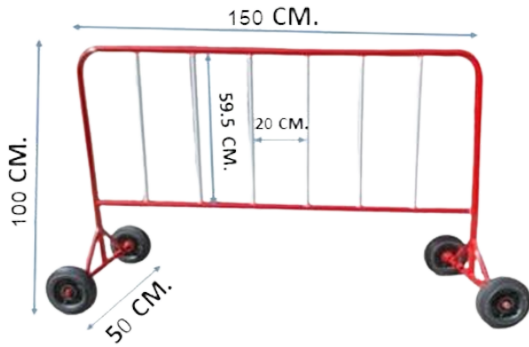

ขนาด : สูง ขนาด 100 ซม.

ยาว ขนาด 150 ซม.

วัสดุตัวสินค้า

- โครงแผงใช้ท่อเหล็กกลมขนาด 6 หุน
- ซี่แผงเหล็กใช้ท่อเหล็กกลมขนาด 4 หุน จำนวน 6 ซี่
- พร้อมล้อยางไนรอน 8 นิ้ว พร้อมทีฟล็อกล้อ จำนวน 2 คู่
- ซี่ตรงกลางแผ่นสีขาวจำนวน 6 ซี่
- โครงเหล็กพ่นด้วยสีฝุ่นกันสนิม
- ป้ายข้อความ ขนาด 15x45 ซม. / 15x65 ซม.

สามารถสั่งสกรีนโลโก้ป้ายจราจรหรือชื่อหน่วยงานเพิ่มเติมได้

ราคา 2,120 บาท

- เพิ่มป้ายโลโก้หรือชื่อหน่วยงาน ขนาด 15 x 45 ซม. 135 บาท
- เพิ่มป้ายโลโก้หรือชื่อหน่วยงาน ขนาด 15 x 65 ซม. 235 บาท

POR-T50

แผงเหล็กกั้นจราจร ขนาด 2 เมตร แบบมีล้อ สีขาว-แดง

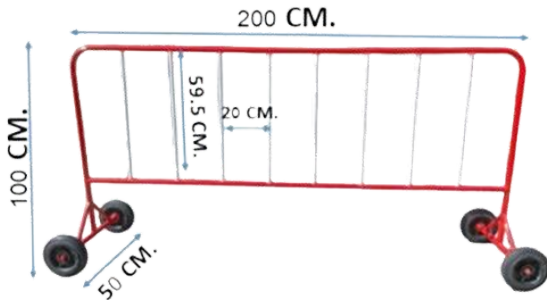

ขนาด : สูง ขนาด 100 ซม.

ยาว ขนาด 200 ซม.

วัสดุตัวสินค้า

- โครงแผงใช้ท่อเหล็กกลมขนาด 6 หุน
- ซี่แผงเหล็กใช้ท่อเหล็กกลมขนาด 4 หุน จำนวน 8 ซี่
- พร้อมล้อยางไนรอน 8 นิ้ว พร้อมทีฟล็อกล้อ จำนวน 2 คู่
- ตีคสติกเกอร์สีขาวจำนวน 8 ซี่
- โครงเหล็กพ่นด้วยสีฝุ่นกันสนิม
- ป้ายข้อความ ขนาด 15x45 ซม. / 15x65 ซม.

สามารถสั่งสกรีนโลโก้ป้ายจราจรหรือชื่อหน่วยงานเพิ่มเติมได้

ราคา 2,320 บาท

- เพิ่มป้ายโลโก้หรือชื่อหน่วยงาน ขนาด 15 x 45 ซม. 135 บาท
- เพิ่มป้ายโลโก้หรือชื่อหน่วยงาน ขนาด 15 x 65 ซม. 235 บาท

POR-T51

ไฟกระพริบพลังงานแสงอาทิตย์ 20W 300LED

วัสดุ : ผลิตจากโพลีคาร์บอเนต

หลอดไฟ LED Ultra Bright สีเหลือง/สีแดง

สินค้าประกอบด้วย

- หลอดไฟ LED Ultra Bright สีเหลือง/สีแดง จำนวน 300LED
- แผงโซลาร์เซลล์ ขนาด 20 W
- แบตเตอรี่แห้ง ขนาด 12V 12AH
- โคมไฟขนาด 300 มม.

การทำงาน

- อัตราการกระพริบ 60 ครั้ง/นาที (ปรับได้)
- ระยะการมองเห็นประมาณ 1,000 เมตร หรือมากกว่า
- ไฟชัดเจนทั้งเวลากลางวันและกลางคืน



ราคา 8,670 บาท

(ไม่รวมเสา)

แผงหลักกันจรรยา แบบทึบ



-แบบหนึ่งด้าน ราคา 6,360 บาท

-แบบสองด้าน ราคา 7,130 บาท

ขนาด : สูง ขนาด 100 ซม.
ยาว ขนาด 150 ซม.
ความกว้าง 40 ซม.

สินค้าประกอบด้วย

- กรอบทำจากเหล็กกล่องขนาด 1.2 x 1.2 นิ้ว หยา 1.2 มม.
- ป้ายหลักซิงค์ ขนาด 74x 144 ซม. หยา 1.2 มม.
- ความยาว 150 ซม. , ความกว้าง 40 ซม.
- ติดสติ๊กเกอร์โลโก้ OUTDOOR ทั้ง 2 ด้าน
- อบด้วยสีฝุ่น แข็งแรง ทนต่อทุกสภาพอากาศ

ไฟกระพริบพลังงานแสงอาทิตย์ 10W 170LED



ราคา 7,130 บาท
(ไม่รวมเสา)

วัสดุ : ผลิตจากโพลีคาร์บอเนต
หลอดไฟ LED Ultra Bright สีเหลือง/สีแดง

สินค้าประกอบด้วย

- หลอดไฟ LED Ultra Bright สีเหลือง/สีแดง จำนวน 170LED
- แผงโซลาร์เซลล์ ขนาด 10 W
- แบตเตอรี่แห้ง ขนาด 12V 12AH
- โคมไฟขนาด 300 มม.

พร้อมเสาเหล็กกลม ขนาด 3.0 นิ้ว ยาว 3 เมตร แบบฝังลงดิน 50 ซม. สีขาวสลับดำ

การทำงาน

- อัตราการกระพริบ 60 ครั้ง/นาที (ปรับได้)
- ระยะการมองเห็นประมาณ 1,000 เมตร หรือมากกว่า
- ไฟชัดเจนทั้งเวลากลางวันและกลางคืน

ไฟกระพริบพลังงานแสงอาทิตย์ 10W 230LED



ราคา 7,710 บาท
(ไม่รวมเสา)

วัสดุ : ผลิตจากโพลีคาร์บอเนต
หลอดไฟ LED Ultra Bright สีเหลือง/สีแดง

สินค้าประกอบด้วย

- หลอดไฟ LED Ultra Bright สีเหลือง/สีแดง จำนวน 230LED
- แผงโซลาร์เซลล์ ขนาด 10 W
- แบตเตอรี่แห้ง ขนาด 12V 12AH
- โคมไฟขนาด 300 มม.

การทำงาน

- อัตราการกระพริบ 60 ครั้ง/นาที (ปรับได้)
- ระยะการมองเห็นประมาณ 1,000 เมตร หรือมากกว่า
- ไฟชัดเจนทั้งเวลากลางวันและกลางคืน

POR-T55

ไฟกระพริบพลังงานแสงอาทิตย์ 5W 170LED



ราคา 6,550 บาท
(ไม่รวมเสา)

วัสดุ : ผลิตจากโพลีคาร์บอเนต

หลอดไฟ LED Ultra Bright สีเหลือง/สีแดง

สินค้าประกอบด้วย

- หลอดไฟ LED Ultra Bright สีเหลือง/สีแดง จำนวน 170LED
- แผงโซลาร์เซลล์ ขนาด 5 วัตต์
- แบตเตอรี่แห้ง ขนาด 12V 12AH
- โคมไฟขนาด 300 มม.

การทำงาน

- อัตราการกระพริบ 60 ครั้ง/นาที (ปรับได้)
- ระยะการมองเห็นประมาณ 1,000 เมตร หรือมากกว่า
- ไฟชดเจนทั้งเวลากลางวันและกลางคืน

POR-T56

ป้ายเตือนทางก่อสร้างโซลาร์เซลล์ แบบขาตั้งพับได้



ราคา 9,440 บาท

ขนาด : ป้ายขนาด 60 x 120 เซนติเมตร เหล็กซิงค์

ขาตั้ง ขนาด 120 x 120 เซนติเมตร

วัสดุ : โครงเหล็กกล่อง ขนาด 1.2 x 1.2 นิ้ว

แผ่นป้ายเหล็กซิงค์หนา 1.2 มม.

สินค้าประกอบด้วย

- สติกเกอร์สะท้อนแสงเอ็นเจเนียร์ริ่ง
- โครงพ่นสีฝุ่นด้วยความร้อนกันสนิม
- แผงโซลาร์เซลล์ ขนาด 10 วัตต์
- แบตเตอรี่ ขนาด 12V 8AH

ระยะการมองเห็น

สามารถมองเห็นได้มากกว่า 1,000 เมตร

ไฟชดเจนทั้งกลางวันและกลางคืน

POR-T57

ไฟกระพริบพลังงานแสงอาทิตย์ 20W แบบคู่



ราคา 16,380 บาท
(ไม่รวมเสา)

วัสดุ : ผลิตจากโพลีคาร์บอเนต

หลอดไฟ LED Ultra Bright สีเหลือง/สีแดง

สินค้าประกอบด้วย

- แผงโซลาร์เซลล์ ขนาด 20 วัตต์ จำนวน 1 แผง
- แบตเตอรี่แห้ง ขนาด 12V 12AH จำนวน 2 ก้อน
- โคมไฟขนาด 300 มม. จำนวน 2 โคม
- โคมไฟด้านบนหลอดไฟ LED Ultra Bright สีเหลือง/สีแดง จำนวน 230LED
- โคมไฟด้านล่างหลอดไฟ LED Ultra Bright สีเหลือง/สีแดง จำนวน 230LED

การทำงาน

- อัตราการกระพริบ 60 ครั้ง/นาที (ปรับได้)
- ระยะการมองเห็นประมาณ 1,000 เมตร หรือมากกว่า
- ไฟชดเจนทั้งเวลากลางวันและกลางคืน

ไฟกระพริบสี่ช่องโซล่าเซลล์ แบบขาตั้งพื้น

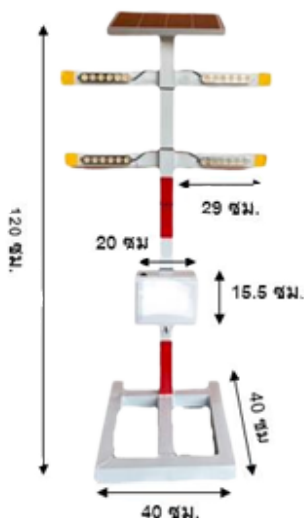

ขนาด : กว้าง 55 ซม. สูง 120 ซม. ฐานกว้าง 40x40 ซม.

วัสดุ : กล่องพลาสติกกันน้ำ ขนาด 15.5x20.8 ซม.

เหล็กกล่องขนาด 2x1 นิ้ว

สินค้าประกอบด้วย

- สติ๊กเกอร์สะท้อนแสงโคมอนคิเกรด ขนาด 4x4 ซม.
- แผงโซล่าเซลล์ ขนาด 10 W
- แบตเตอรี่ ขนาด 12V 8AH
- ระยะเวลาทำงาน 24 ชั่วโมง
- สามารถปรับระบบไฟฟ้าได้ 7 สเต็ป

ราคา 5,780 บาท

ระยะเวลาการมองเห็น

สามารถมองเห็นได้มากกว่า 1,000 เมตร ไฟชดเจนทั้งกลางวันและกลางคืน

ไฟสาธารณะประโยชน์โซล่าเซลล์ 2500 W



ขนาด : -ไฟโซล่าเซลล์ ขนาด 67x34x8 เซนติเมตร

-แขนสำหรับยึดไฟแบบทึลวาไนซ์ ขนาด 1.5 นิ้ว

ยาว 120 เซนติเมตร หน้า 23 มม.

-เสาไฟทึลวาไนซ์ ขนาด 3 นิ้ว ยาว 6 เมตร

-ตอม่อปูน ขนาด 40x60x20 เซนติเมตร

สินค้าประกอบด้วย

- พร้อมแบตเตอรี่ 3.7V 30000MAH
- แผงโซล่าเซลล์ 2500W
- สินค้ามีน้ำหนัก 3.9 Kg.
- พร้อมชุดควบคุมการชาร์จและชุดควบคุมการทำงาน

ราคาชุดละ 9,440 บาท

-ไฟ ราคา 2,890 บาท

-เสา ราคา 4,630 บาท

-ตอม่อปูน ราคา 1,930 บาท

การใช้งานระยะไกลและคุณสมบัติ

-สามารถใช้รีโมทคอนโทรลเพื่อการใช้งานที่สะดวก

-ช่วยให้คุณปรับโหมดแสงและการตั้งค่าจากระยะไกล

-เพิ่มประสิทธิภาพการใช้พลังงานโดยการควบคุมแสงสว่างตามความจำเป็น

-สามารถมองเห็นได้ระยะไกล 280-360 ตรม.

ยางกันล้อรถยนต์



ขนาด : 183x15x11 cm.

คุณสมบัติ

ใช้สำหรับติดตั้งเพื่อป้องกันไม่ให้รถไหลหรือถอยชนกำแพง

ผลิตจากยางคุณภาพดี มีความแข็งแรง ทนทาน ต่อการใช้งาน

เหมาะใช้งานภายในลานจอดรถต่าง ๆ

ราคา 1,350 บาท

POR-T61

รถขึ้นไฟกระพริบโซล่าเซลล์ 20W



ขนาด : กว้าง 40 ซม. สูง 180 ซม.

วัสดุ : -สติกเกอร์สะท้อนแสงโดมอนสีส้ม

-สติกเกอร์สีดำเงา

-กล่องเก็บแบตเตอรี่ ขนาด 40x40 ซม.

-ป้ายเหล็กหนา 2 มิล ขนาด 45x75 ซม.

ราคา 23,120 บาท

สินค้าประกอบด้วย

- แผงโซล่าเซลล์ ขนาด 20W
- ไฟกระพริบ ขนาด 300 มิลลิเมตร 230 LED สีเหลือง, สีแดง
- แบตเตอรี่ ขนาด 12V 22AH

ระยะเวลามองเห็น

สามารถมองเห็นได้มากกว่า 1,000 เมตร ไฟชัดเจนทั้งกลางวันและกลางคืน เปิดโดยอัตโนมัติในเวลากลางคืน

POR-T62

รถขึ้นไฟกระพริบโซล่าเซลล์



ขนาด : -โครงเหล็กสูง 150 ซม.

-ฐานกว้าง 40x40x40 ซม.

วัสดุสินค้า

- เหล็กกลมขนาด 2 นิ้ว
- เหล็กกล่องขนาด 1 นิ้ว
- สติกเกอร์สะท้อนแสงสีแดง
- ฟันสีโครงเหล็กด้วยสีฝุ่น
- ล้อยางไนรอนขนาด 8 นิ้ว 1 คู่

สินค้าประกอบด้วย

-ไฟกระพริบขนาด 300 มม. 170LED สีเหลือง, แดง

-แผงโซล่าเซลล์ 10 W

-แบตเตอรี่ 12V 1AH

ระยะเวลามองเห็น

สามารถมองเห็นได้มากกว่า 1,000 เมตร ไฟชัดเจนทั้งกลางวันและกลางคืน เปิดโดยอัตโนมัติในเวลากลางคืน

ราคา 9,630 บาท

POR-T63

รถขึ้นไฟกระพริบโซล่าเซลล์



ขนาด : โครงเหล็กสูง 150 ซม. ฐานกว้าง 40x40x40 ซม.

ป้ายเหล็กซิงค์ขนาด 45x75 ซม.

วัสดุสินค้า

- สติกเกอร์สะท้อนแสงสีเหลือง
- ป้ายเหล็กซิงค์หนา 2 มิล
- เหล็กกลมขนาด 2 นิ้ว
- เหล็กกล่องขนาด 1 นิ้ว
- สติกเกอร์สะท้อนแสงสีแดง
- ฟันสีโครงรถด้วยสีฝุ่น
- ล้อยางไนรอนขนาด 8 นิ้ว 1 คู่

สินค้าประกอบด้วย

-ไฟกระพริบขนาด 300 มม. 170LED สีเหลือง/แดง

-แผงโซล่าเซลล์ 5 W/10 W

-แบตเตอรี่ 12 V 12AH

ระยะเวลามองเห็น

สามารถมองเห็นได้มากกว่า 1,000 เมตร ไฟชัดเจนทั้งกลางวันและกลางคืน เปิดอัตโนมัติในเวลากลางคืน

ราคา 11,560 บาท

สามารถสั่งสกรีนข้อความ เพิ่มเติมบนป้ายได้

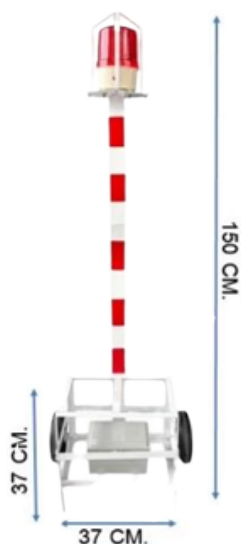

รถขึ้นไฟหมุนไซเรน

ขนาด : - รถขึ้น สูง 150 CM.
- กล่องฐานกว้าง 37x37 CM.

วัสดุสินค้า : - โครงรถใช้เหล็กกล่อง 2x1 นิ้ว
- ฟันสีโครงรถขึ้นด้วยสีฝุ่นอบด้วยความร้อน
- ล้อยางไนรอนขนาด 8 นิ้ว 1 คู่
- ไฟไซเรน ขนาด 4 นิ้ว สีเหลือง,สีแดง

สามารถเลือกใช้งานได้ 2 แบบ

- แบบไฟบ้าน
- แบบใช้แบตเตอรี่

-ไฟ 12v ราคา 3,860 บาท

-ไฟ 220v ราคา 4,240 บาท

-ไฟ 2 ระบบ ราคา 6,170 บาท



รถขึ้นไฟหมุนไซเรน 1 ระบบ

ขนาด : - โครงเหล็กสูง 150 ซม.
- ฐานกว้าง 50 ซม.

วัสดุสินค้า

- โครงรถใช้เหล็กแบบกลม 6 มุม
- ฟันสีโครงรถขึ้นด้วยสีฝุ่นอบด้วยความร้อน
- ล้อยางไนรอนขนาด 8 นิ้ว 1 คู่
- ไฟไซเรน ขนาด 4 นิ้ว สีเหลือง,สีแดง

สามารถเลือกใช้งานได้ 2 แบบ

- แบบไฟบ้าน
- แบบใช้แบตเตอรี่

-ไฟ 12v ราคา 3,860 บาท

-ไฟ 220v ราคา 4,240 บาท

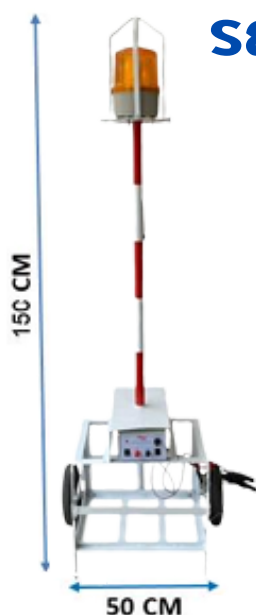

รถขึ้นไฟหมุนไซเรน 2 ระบบ

ขนาด : - โครงเหล็กสูง 150 ซม.
- ฐานกว้าง 50 ซม.

วัสดุสินค้า

- โครงรถใช้เหล็กแบบกลม 6 มุม
- ฟันสีโครงรถขึ้นด้วยสีฝุ่นอบด้วยความร้อน
- ล้อยางไนรอนขนาด 8 นิ้ว 1 คู่
- ไฟไซเรน ขนาด 4 นิ้ว สีเหลือง,สีแดง
- หม้อแปลงไฟ 5 AH

สามารถเลือกใช้งานได้ 2 แบบ

- แบบไฟบ้าน
- แบบใช้แบตเตอรี่

ราคา 6,170 บาท

POR-T67



รถขึ้นไฟหมุนไซเรน โซล่าเซลล์

ขนาด :

- โครงรถเข็น สูง 185 CM.
- ก่อร่างฐานกว้าง 40x40 CM.

วัสดุสินค้า

- โครงรถใช้เหล็กกล่อง 2x1 นิ้ว
- ฝาปิดโครงรถเข็นด้วยสีฝุ่นอบด้วยความร้อน
- ล้อยางไนรอนขนาด 8 นิ้ว 1 คู่
- ไฟไซเรน ขนาด 4 นิ้ว สีเหลือง, สีแดง
- แผงโซล่าเซลล์ ขนาด 10 W
- แบตเตอรี่ 12V12AH

ราคา 8,670 บาท

POR-T68

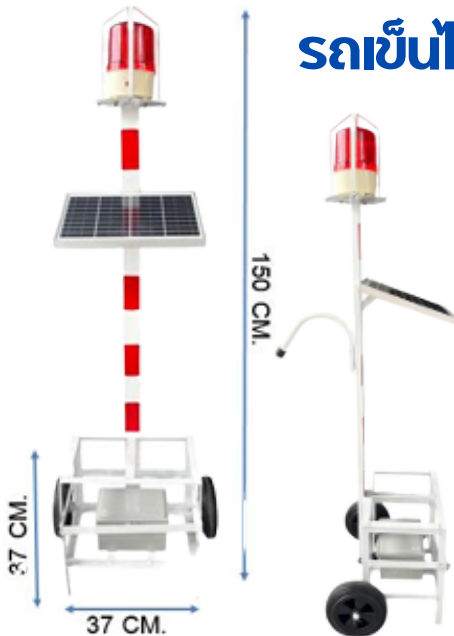

รถขึ้นไฟหมุนไซเรนโซล่าเซลล์

ขนาด

- รถเข็นสูง 150 CM.
- ก่อร่างฐานกว้าง 37x37 CM.

วัสดุสินค้า

- โครงรถใช้เหล็กกล่อง 2x1 นิ้ว
- ฝาปิดโครงรถเข็นด้วยสีฝุ่นอบด้วยความร้อน
- ล้อยางไนรอนขนาด 8 นิ้ว 1 คู่
- ไฟไซเรน ขนาด 4 นิ้ว สีเหลือง, สีแดง
- แผงโซล่าเซลล์ ขนาด 10W
- แบตเตอรี่ 12V 12AH

ราคา 6,170 บาท

POR-T69

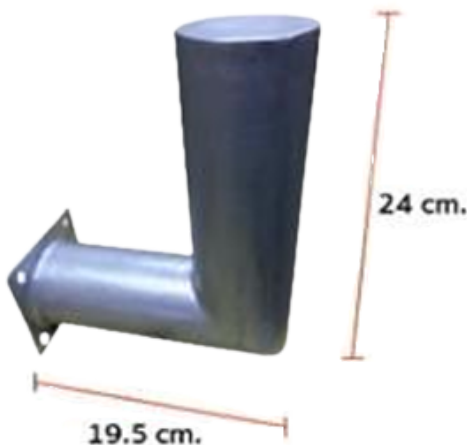

เสากระงะรูปตัวแอล

รายละเอียดสินค้า

1.1 เสาเหล็กกลม 2 นิ้ว ขนาด 20x25 CM. สำหรับยึดกระงะจากโค้ง 18,24 นิ้ว

- เพลก ขนาด 3x3 นิ้ว
- ฝาปิดป้องกันการเกิดสนิม

1.2 เสาเหล็กเข้มน 3 นิ้ว ขนาด 20x25 CM. สำหรับยึดกระงะจากโค้ง 32 นิ้ว

- เพลก ขนาด 4x4 นิ้ว
- ฝาปิดป้องกันสนิม

ขนาด 2 นิ้ว ราคา 260 บาท

ขนาด 3 นิ้ว ราคา 290 บาท

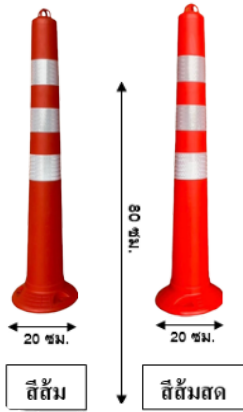

เสาจราจรล้มลุกขนาด 80 ซม.

วัสดุ

-ผลิตจากพลาสติก PE (Polyethylene Plastic) ยึดหยุ่นดีรถทับไม่แตก

ขนาดสินค้า

-ความสูง 80 ซม. ฐานกว้าง 20 ซม.

สินค้าประกอบด้วย

-สติ๊กเกอร์สะท้อนแสง สีขาว/สีเหลือง จำนวน 3 แถบ

การใช้งานและคุณสมบัติ

- ใช้สำหรับแบ่งเลนทางเดิน ถนน,แบ่งเขตพื้นที่ก่อสร้าง, พื้นที่ห้ามเข้า, พื้นที่ห้ามจอด
- สีสด ทนทานต่อสภาพอากาศที่มีแดดร้อนจัด
- ยึดหยุ่นดี ล้มแล้วลุก รถทับไม่แตก

-สีส้ม ราคา 270 บาท

-ขสีส้มสด ราคา 330 บาท

-พุกเหล็ก ขนาด 3/8 จำนวน ตัว ราคา 40 บาท



ยางชะลอความเร็ว

ขนาด

ยางชะลอความเร็ว ขนาด กว้าง 35 ซม. ยาว 98 ซม. สูง 5 ซม.

หัวบหัว-ท้าย ขนาด กว้าง 35 ซม. ยาว 17.5 ซม. สูง 5 ซม.

รายละเอียดสินค้า

- สินค้ามีให้เลือก 2 สี คือ สีดำ และ สีเหลือง
- ยางชะลอความเร็ว มีน้ำหนักประมาณ 6 Kg.
- หัวบ-หัวท้าย มีน้ำหนักประมาณ 1.5 Kg.

-ขนาด 1 เมตร ราคา 970 บาท

-ขนาด 50 ซม. ราคา 510 บาท

-หัวปิดจบ-ท้าย ราคา 390 บาท

-พุกเหล็ก 3/8 ราคาตัวละ 20 บาท

ไฟกระพริบสีโซล่าเซลล์ พร้อมขาตั้ง



ขนาด

-ไฟกระพริบ 200x200 มิล

-ขาตั้งไฟกระพริบ สูง 145 เซนติเมตร ฐาน ขนาด 45x45 เซนติเมตร

วัสดุ

-กล่องพลาสติกกันน้ำ ขนาด19.8x19.8 เซนติเมตร

-ขาตั้งไฟ แล็กกล่อง 1.2x1.2 นิ้ว หนา 2 มิล ฟันสีฝุ่นอบด้วยความร้อนกันสนิม

สินค้าประกอบด้วย

-สติ๊กเกอร์สะท้อนแสงโดมอนด์ ขนาด 180x180mm.

-แผงโซล่าเซลล์ ขนาด 10 W

-แบตเตอรี่ ขนาด 12V 9Ah

-ระยะเวลาทำงาน 24 ชั่วโมง สามารถปรับระบบไฟได้ 7 สเต็ป

ระยะเวลาการมองเห็น :สามารถมองเห็นได้มากกว่า 1,000 เมตร ไฟชัดเจน ทั้งกลางวันและกลางคืน

ราคา 4,820 บาท

ไฟกระพริบโซล่าเซลล์ ชนิด 2 ดวง

POR-T73

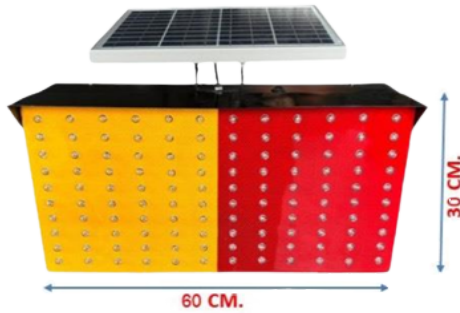

ราคา 10,595 บาท

ขนาดสินค้า

-ไฟกระพริบโซล่าเซลล์ ขนาด 30x60 ซม.

รายละเอียดสินค้า

- หลอดไฟ LED Ultra Bright สีเหลืองจำนวน 60 LED/สีแดง จำนวน 60 LED
- สติ๊กเกอร์สะท้อนแสง แบบ Daimond Grade
- สีเหลือง ขนาด 30x30 ซม.
- สีแดง ขนาด 30x30 ซม.
- แผงโซล่าเซลล์ ขนาด 10 วัตต์
- แรงไฟฟ้าค้นสูงสุด(VOC.)21.6V
- กระแสไฟฟ้าค้นสูงสุด(ISC.)0.60A
- แบตเตอรี่ ขนาด 12 V 12AH

การทำงาน

- หลอดไฟLED มีความเข้มส่องสว่างโดยไม่น้อยกว่า 1,020,000mCD.
- ระยะการมองเห็น ประมาณ 1,000เมตร หรือมากกว่า
- ไฟซ้คเอนทั้งเวลากลางวันและกลางคืน

ป้ายพลาสติกพับได้แบบขาตั้งพื้น

POR-T74



แบบ 1 ด้าน

- สติ๊กเกอร์สะท้อนแสง Advanced Flexilble EG (AFEG) ราคา 3,470 บาท
- สติ๊กเกอร์สะท้อนแสง Diamond Grade (DG) ราคา 5,780 บาท

ขนาดสินค้า

-ป้ายขนาด สูง 115 cm. กว้าง 65 cm.

รายละเอียดสินค้า

- ผลิตจากพลาสติกอย่างดี แข็งแรง ทนทานต่อสภาพอากาศที่มี แครรอนจัด ใช้ได้ทั้งภายในและภายนอกอาคาร
- ป้ายมีขนาดใหญ่ทำให้มองเห็นได้ชัดเจน
- ใช้แผ่นสติ๊กเกอร์สะท้อนแสง 3 M เพื่อความคมทนและมีคุณภาพ ต่อการใช้งาน
- ใช้งานง่าย สะดวก และต้านแรงลมได้ดี
- เคลื่อนย้ายสะดวก น้ำหนักเบา และจัดเก็บง่าย

แบบ 2 ด้าน

- สติ๊กเกอร์สะท้อนแสง Advanced Flexilble EG (AFEG) ราคา 4,630 บาท
- สติ๊กเกอร์สะท้อนแสง Diamond Grade (DG) ราคา 7,710 บาท

ป้ายเตือนตัดท้ายรถ

POR-T75



ราคา 21,060 บาท

ขนาด

-ป้ายขนาด 120x60x2.5 ซม.

วัสดุสินค้า

- ป้ายอลูมิเนียมหนา 2 มม.
- ป้ายแผ่นอีพ็อกซีอบความร้อน

รายละเอียดสินค้า

- สติ๊กเกอร์สะท้อนแสง 3 M มอก.606-2249 แบบที่9
- มีรีโมทควบคุมค้ันหน้ารถ สายยาว 15 เมตร
- ใช้ไฟ12Vdc. เปิดต่อเนื่องได้ 12 ชม. วงจรของระบบสัญญาณไฟมีการระบายความร้อน
- ปรับระดับ สูง-ต่ำ
- ตัวป้ายกันน้ำและฝุ่น
- รูปแบบการวิ่ง ซ้าย-กลาง-ขวา
- มี SWITCH, CONTROL เลือก ซ้้า-เร็ว
- หลอดไฟ LED Ultra Bright ขนาด 5 มิล จำนวนดวงไฟ 19 ชุด ชุดละ 30 ดวง รวมจำนวน 570 LED

POR-T76

โคมไฟสัญญาณจราจร ขนาด 300 มม.



รายละเอียดสินค้า

- โคมไฟสัญญาณจราจร ขนาด 300 มม.
- โคมไฟแบบเต็มวง หลอดไฟ LED Ultra Brigh สีเหลือง/สีแดง/สีเขียว จำนวน 230 LED
- โคมไฟแบบลูกศร หลอดไฟ LED Ultra Brigh สีแดง/สีเขียว จำนวน 156 LED
- โคมไฟแบบลูกศรกลับรถ หลอดไฟ LED Ultra Brigh สีแดง/สีเขียว จำนวน 120 LED
- สายไฟ VCT 2X1 ขนาดยาว 120 CM.
- โคมไฟสีเขียว ใช้ตัวแปลงไฟ 1 โวลต์
- โคมไฟสีเหลือง/สีแดง ใช้ตัวแปลงไฟ 12 โวลต์

ราคา 3,860 บาท

POR-T77

ป้ายสามเหลี่ยมหยุดตรวจไฟ 2 ระบบ แบบโปร่ง



ขนาด

- ตัวแผงกันทำจากเหล็กขนาด 2x2 นิ้ว
- กว้าง 50 ซม ยาว 110 ซม สูง 160 ซม.
- แผ่นป้ายหยุดตรวจค้ำบนขนาด 45x45 ซม.
- ป้ายชื่อหน่วยงาน ขนาด 1x65 ซม.
- กล่องแบตเตอรี่ 25x35 ซม.

สินค้าประกอบด้วย

- ไฟหมุนโซเรนขนาด 6 นิ้ว 1 ดวง สีแดง,สีเหลือง
- ไฟ LED T8 ข้างละ 1 หลอด จำนวน 2 ดวง
- สายไฟ vct ยาว 15 เมตร พร้อมปลั๊กตัวผู้
- หม้อแปลงไฟ 5AH
- ล้อยางไนรอน 8 นิ้ว 2 คู่

ระบบไฟฟ้าที่ใช้สามารถเลือกได้ 3 ระบบ

- ระบบที่บ้าน
- ระบบแบตเตอรี่
- ระบบไฟฟ้าบ้าน+แบตเตอรี่

ราคา 11,560 บาท

POR-T78

ป้ายเตือนทางสี่แยกพลังงานแสงอาทิตย์ 10 W



ขนาด

- ป้ายขนาด 60x60 ซม.

วัสดุสินค้า

- ป้ายเหล็กชุบซิงค์ ขนาด 1.2 มม.
- ป้ายแผ่นสื่อบความร้อนป้องกันสนิม

การทำงาน

- ไฟ LED มีอัตราการกระพริบที่ 60 ครั้ง/1 นาที
- ไฟ LED ทำงานทั้งกลางวันและกลางคืน
- มองเห็นชัดทั้งกลางวันและกลางคืน

สินค้าประกอบด้วย

- สติ๊กเกอร์สะท้อนแสงแบบ Daimond Grade
- แผงโซล่าเซลล์ 10w
- แบตเตอรี่ 12v 12AH High Temperature (Low)Lead-ACid
- ป้ายใช้หลอดไฟ LED Ultra Bright ขนาด 5 มิล จำนวน 189 LED สีเหลือง พร้อมเลนส์กันน้ำ

ราคา 10,595 บาท

POR-T79

ป้ายเตือนทางโค้งซ้ายพลังงานแสงอาทิตย์ 10 W



ขนาด

-ป้ายขนาด 60x60 ซม.

วัสดุสินค้า

- ป้ายเหล็กชุบสังกะสี ขนาด 1.2 มม.
- ป้ายแผ่นสีสะท้อนความร้อนป้องกันสนิม

การทำงาน

- ไฟ LED มีอัตราการกระพริบที่ 60 ครั้ง/นาที
- ไฟ LED ทำงานทั้งกลางวันและกลางคืน
- มองเห็นชัดทั้งกลางวันและกลางคืน

สินค้าประกอบด้วย

- สติ๊กเกอร์สะท้อนแสงแบบ Diamond Grade
- แผงโซลาร์เซลล์ 10w
- แบตเตอรี่ 12v 12AH High Temperature (Low)Lead-Acid
- ป้ายใช้หลอดไฟ LED Ultra Bright ขนาด 5 มิล จำนวน 189LED สีเหลือง พร้อมเลนส์กันน้ำ

ราคา 10,595 บาท

POR-T80

ป้ายเตือนทางโค้งขวาพลังงานแสงอาทิตย์ 10 W



ขนาด

-ป้ายขนาด 60x60 ซม.

วัสดุสินค้า

- ป้ายเหล็กชุบสังกะสี ขนาด 1.2 มม.
- ป้ายแผ่นสีสะท้อนความร้อนป้องกันสนิม

การทำงาน

- ไฟ LED มีอัตราการกระพริบที่ 60 ครั้ง/นาที
- ไฟ LED ทำงานทั้งกลางวันและกลางคืน
- มองเห็นชัดทั้งกลางวันและกลางคืน

สินค้าประกอบด้วย

- สติ๊กเกอร์สะท้อนแสงแบบ Diamond Grade
- แผงโซลาร์เซลล์ 10w
- แบตเตอรี่ 12v 12AH High Temperature (Low)Lead-Acid
- ป้ายใช้หลอดไฟ LED Ultra Bright ขนาด 5 มิล จำนวน 189LED สีเหลือง พร้อมเลนส์กันน้ำ

ราคา 10,595 บาท

POR-T81

เสาหลักกันรถ



ราคา 930 บาท

วัสดุสินค้า

- เสาเหล็กกลม หนา 2.3 มิล ขนาด 3 นิ้ว สูง 80-100 ซม.
- ทำสีเหลืองสลับดำ และ สีขาวสลับแดง

การทำงาน

ใช้แบ่งเลนบนท้องถนน แบ่งช่องทางเดิน หรือใช้กันเขต กันพื้นที่ เพื่อความปลอดภัย เสากันทางเดินพร้อมหลอดส่องไฟ นิยมใช้สำหรับแบ่งเขตแดนถนน โดยสามารถนำโซมาคล่อง เพิ่มความปลอดภัย, ใช้บ่งบอกพื้นที่เขตก่อสร้าง หรือใช้ป้องกันเขตพื้นที่ห้ามเข้า

ราวเหล็กกันชน

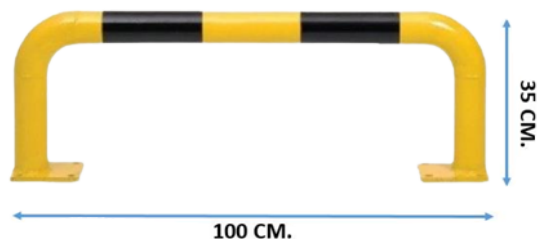

ราคา 2,320 บาท

วัสดุสินค้า

- เสาเหล็กกลม ขนาด 2.3 นิ้ว ยาว 35 ซม. สูง 100 ซม.
- ทำสีเหลืองสลับดำ และ สีขาวสลับแดง
- ขาเป็นแผ่นเหล็ก ใช้ผูกยึดเพื่อติดกับปูน

การทำงาน

- เพื่อป้องกันการชนกำแพง, ผนัง หรือเสาเร็คชั้นวางสินค้า
- ใช้เป็นเสาเหล็กกันรถ หรือ เสากันรถ ในที่จอดรถได้

ราวเหล็กกันชน

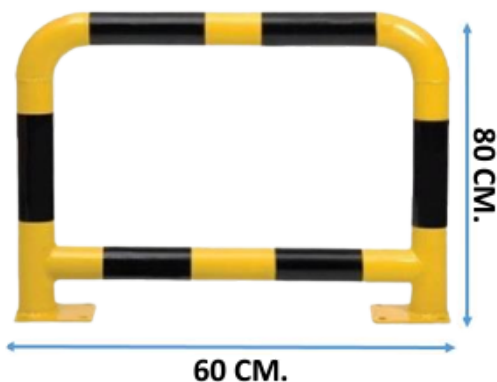

ราคา 3,090 บาท

วัสดุสินค้า

- เสาเหล็กกลม ขนาด 2.3 นิ้ว ยาว 60 ซม. สูง 80 ซม.
- ทำสีเหลืองสลับดำ และ สีขาวสลับแดง
- ขาเป็นแผ่นเหล็ก ใช้ผูกยึดเพื่อติดกับปูน

การทำงาน

- เพื่อป้องกันการชนกำแพง, ผนัง หรือเสาเร็คชั้นวางสินค้า
- ใช้เป็นเสาเหล็กกันรถ หรือ เสากันรถ ในที่จอดรถได้

ราวเหล็กกันชน

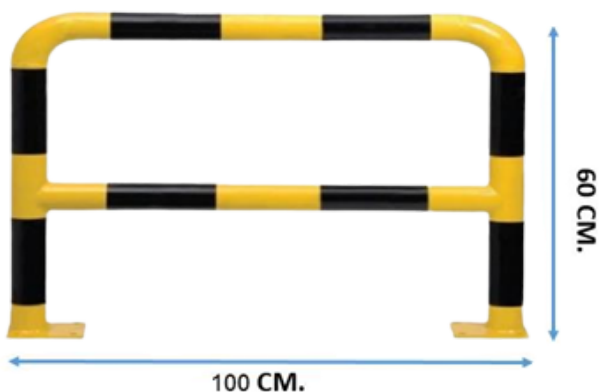

ราคา 3,470 บาท

วัสดุสินค้า

- เสาเหล็กกลม ขนาด 2.3 นิ้ว ยาว 100 ซม. สูง 60 ซม.
- ทำสีเหลืองสลับดำ และ สีขาวสลับแดง
- ขาเป็นแผ่นเหล็ก ใช้ผูกยึดเพื่อติดกับปูน

การทำงาน

- เพื่อป้องกันการชนกำแพง, ผนัง หรือเสาเร็คชั้นวางสินค้า
- ใช้เป็นเสาเหล็กกันรถ หรือ เสากันรถ ในที่จอดรถได้

POR-T85

ราวเหล็กกันชน

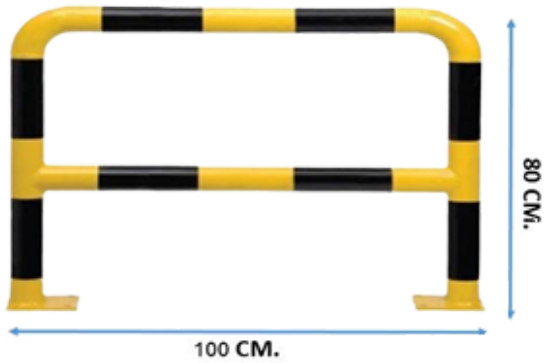

ราคา 3,470 บาท

วัสดุสินค้า

- เสาเหล็กกลม ขนาด 2.3 นิ้ว ยาว 100 ซม. สูง 80 ซม.
- ทำสีเหลืองสลับดำ และ สีขาวสลับแดง
- ขาเบ้าแผ่นเหล็ก ใช้ผูกยึดเพื่อติดกับปูน

การใช้งาน

- เพื่อป้องกันการชนกำแพง, ผนัง หรือเสาเรีคชั้นวางสินค้า
- ใช้เป็นเสาเหล็กกันรถ หรือ เสากันรถ ในที่จอดรถได้

POR-T86

ราวเหล็กกันชน

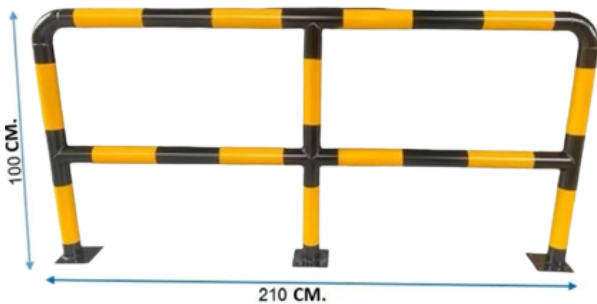

ราคา 9,060 บาท

วัสดุสินค้า

- เสาเหล็กกลม ขนาด 2.3 นิ้ว ยาว 210 ซม. สูง 100 ซม.
- ทำสีเหลืองสลับดำ และ สีขาวสลับแดง
- ขาเบ้าแผ่นเหล็ก ใช้ผูกยึดเพื่อติดกับปูน

การใช้งาน

- เพื่อป้องกันการชนกำแพง, ผนัง หรือเสาเรีคชั้นวางสินค้า
- ใช้เป็นเสาเหล็กกันรถ หรือ เสากันรถ ในที่จอดรถได้

POR-T87

ราวเหล็กกันชน

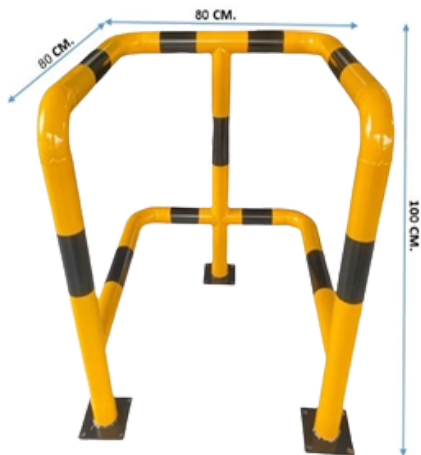

ราคา 9,630 บาท

วัสดุสินค้า

- เสาเหล็กกลม ขนาด 2.3 นิ้ว ยาว 80 ซม. กว้าง 80 ซม. สูง 100 ซม.
- ทำสีเหลืองสลับดำ และ สีขาวสลับแดง
- ขาเบ้าแผ่นเหล็ก ใช้ผูกยึดเพื่อติดกับปูน

การใช้งาน

- เพื่อป้องกันการชนกำแพง, ผนัง หรือเสาเรีคชั้นวางสินค้า
- ใช้เป็นเสาเหล็กกันรถ หรือ เสากันรถ ในที่จอดรถได้



ไฟสัญญาณจราจร

สินค้าประกอบด้วย

ราคา 26,970 บาท

- แบล็คทิงบอร์ด แบบตัว L
- โคมไฟสัญญาณจราจร ขนาด 300 มม.
- โคมไฟแบบเต็มวง หลอดไฟ LED Ultra Brigh สีเหลือง/สีแดง/สีเขียว จำนวน 230 LED
- โคมไฟแบบลูกศร หลอดไฟ LED Ultra Brigh สีแดง/สีเขียว จำนวน 156 LED
- โคมไฟสีเขียว ใช้ตัวแปลงไฟ 15 โวลต์
- โคมไฟสีเหลือง/สีแดง ใช้ตัวแปลงไฟ 12 โวลต์



ไฟสัญญาณจราจร

สินค้าประกอบด้วย

ราคา 23,120 บาท

- แบล็คทิงบอร์ด แบบตัว I สามดวง
- โคมไฟสัญญาณจราจร ขนาด 300 มม.
- โคมไฟแบบเต็มวง หลอดไฟ LED Ultra Brigh สีเหลือง/สีแดง/สีเขียว จำนวน 230 LED
- โคมไฟแบบลูกศร หลอดไฟ LED Ultra Brigh สีแดง/สีเขียว จำนวน 156 LED
- โคมไฟสีเขียว ใช้ตัวแปลงไฟ 15 โวลต์
- โคมไฟสีเหลือง/สีแดง ใช้ตัวแปลงไฟ 12 โวลต์



ไฟสัญญาณจราจร

สินค้าประกอบด้วย

ราคา 26,970 บาท

- แบล็คทิงบอร์ด แบบตัว I สี่ดวง
- โคมไฟสัญญาณจราจร ขนาด 300 มม.
- โคมไฟแบบเต็มวง หลอดไฟ LED Ultra Brigh สีเหลือง/สีแดง/สีเขียว จำนวน 230 LED
- โคมไฟแบบลูกศร หลอดไฟ LED Ultra Brigh สีแดง/สีเขียว จำนวน 156 LED
- โคมไฟสีเขียว ใช้ตัวแปลงไฟ 15 โวลต์
- โคมไฟสีเหลือง/สีแดง ใช้ตัวแปลงไฟ 12 โวลต์

ไฟสัญญาณจราจร

POR-T91



สินค้าประกอบด้วย

ราคา 46,230 บาท

- แบล็คทังบอร์ด แบบหกดวง
- โคมไฟสัญญาณจราจร ขนาด 300 มม.
- โคมไฟแบบเต็มวง หลอดไฟ LED Ultra Bright สีเหลือง/สีแดง/สีเขียว จำนวน 230 LED
- โคมไฟแบบลูกศร หลอดไฟ LED Ultra Bright สีแดง/สีเขียว จำนวน 156 LED
- โคมไฟสีเขียว ใช้ตัวแปลงไฟ 15 โวลต์
- โคมไฟสีเหลือง/สีแดง ใช้ตัวแปลงไฟ 12 โวลต์

ป้ายเตือนเซฟรอนแบบคู่พลังงานแสงอาทิตย์ หัวคู่

POR-T92

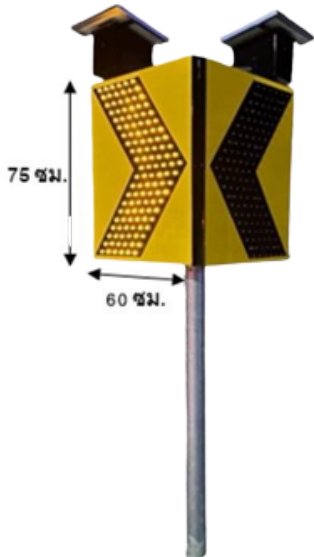

ขนาด

- ป้ายเซฟรอนขนาด 60x75 ซม.

ราคา 24,080 บาท

(ไม่รวมเสา)

วัสดุสินค้า

- ป้ายเหล็กชุบสังกะสี ขนาด 1.2 มม.
- ป้ายแผ่นสื่อบความร้อนป้องกันสนิม

สินค้าประกอบด้วย

- สติกเกอร์สะท้อนแสงแบบ Diamond Grade
 - แผงโซลาร์เซลล์ 10w
 - แบตเตอรี่ 12v 12AH
 - หลอดไฟ LED Ultra Bright ขนาด 5 มิล จำนวน 126 LED ต่อป้าย
- การทำงาน**
- ไฟ LED ทำงานทั้งกลางวันและกลางคืน
 - ไฟ LED ทำงาน 2 สัปดาห์
 - กลางคืนเห็นป้ายไฟกระพริบได้จากระยะไกลไม่น้อยกว่า 500 เมตร

ป้ายเตือนทางแยกพลังงานแสงอาทิตย์

POR-T93



ขนาด

- ป้ายสี่เหลี่ยมลูกศรคดเคี้ยว ขนาด 60x60 ซม.
- ป้ายสี่เหลี่ยมทางคดเคี้ยว ขนาด 50x60 ซม.

ราคา 16,380 บาท

(ไม่รวมเสา)

วัสดุสินค้า

- ป้ายเหล็กชุบสังกะสี ขนาด 1.2 มม.
- ป้ายแผ่นสื่อบความร้อนป้องกันสนิม

สินค้าประกอบด้วย

- สติกเกอร์สะท้อนแสงแบบ Diamond Grade
 - แผงโซลาร์เซลล์ 10w
 - แบตเตอรี่ 12v 12AH
 - หลอดไฟ LED Ultra Bright ขนาด 5 มิล จำนวน 83 LED สีเหลือง
 - หลอดไฟ LED Ultra Bright ขนาด 5 มิล จำนวน 144 LED สีเหลือง
- การทำงาน**
- ไฟ LED ทำงานทั้งกลางวันและกลางคืน
 - ไฟ LED ทำงาน 2 สัปดาห์
 - กลางคืนเห็นป้ายไฟกระพริบได้ระยะไกลมากกว่า 300 เมตร

ป้ายเตือนลูกศรโซล่าเซลล์ แบบขาตั้งพับได้



ขนาด

- ป้ายขนาด 60x120 ซม. เหล็กซิงค์
- ขาตั้งขนาด 120x120 ซม.

วัสดุ

- โครงเหล็กกล่อง ขนาด 1.2x1.2 นิ้ว
- แผ่นป้ายเหล็กซิงค์หนา 1.2 มม.

สินค้าประกอบด้วย

- สติ๊กเกอร์สะท้อนแสงเอ็นจีเนียร์รี่
- โครงแผ่นด้วยสีฝุ่นอบด้วยความร้อนกันสนิม
- แผงโซล่าเซลล์ ขนาด 10 วัตต์
- แบตเตอรี่ ขนาด 12V 8AH

ระยะการมองเห็น

สามารถมองเห็นได้มากกว่า 1,000 เมตร ไฟชดเจนทั่วกลางวันกลางคืน

ราคา 9,060 บาท

ป้ายสี่เหลี่ยมหยุดตรวจไฟ 1 ระบบ แบบท๊อป



ขนาด

- ขนาด กว้าง 110 เซนติเมตร สูง 160 เซนติเมตร
- ตู้เก็บอุปกรณ์ ขนาด 30x90x30 เซนติเมตร

สินค้าประกอบด้วย

- ป้ายหยุดตรวจขนาด 45 เซนติเมตร เหล็กซิงค์ จำนวน 2 ป้าย
- ไฟหมุนไซเรนขนาด 6 นิ้ว 2 คว สีสแดง,สีเหลือง
- ไฟLED T8 ข้างละ 1 หลอด จำนวน 2 คว
- สายไฟ vct ยาว 15 เมตร พร้อมปลั๊กตัวผู้
- ล้อยางไนลอน 8 นิ้ว 2 คู่

ระบบไฟที่ใช้สามารถเลือกได้ 1 ระบบ

- ระบบไฟบ้าน

ราคา 16,380 บาท

สามารถสั่งสกรีนโลโก้ ป้ายจราจรหรือชื่อหน่วยงานเพิ่มเติมได้

ป้ายสี่เหลี่ยมหยุดตรวจไฟ 2 ระบบ แบบท๊อป



ขนาด

- ขนาด กว้าง 110 เซนติเมตร สูง 160 เซนติเมตร
- ตู้เก็บอุปกรณ์ ขนาด 30x90x30 เซนติเมตร

สินค้าประกอบด้วย

- ป้ายหยุดตรวจขนาด 45 เซนติเมตร เหล็กซิงค์ จำนวน 2 ป้าย
- ไฟหมุนไซเรนขนาด 6 นิ้ว 2 คว สีสแดง,สีเหลือง
- ไฟLED T8 ข้างละ 1 หลอด จำนวน 2 คว
- สายไฟ vct ยาว 15 เมตร พร้อมปลั๊กตัวผู้
- ล้อยางไนลอน 8 นิ้ว 2 คู่

ระบบไฟที่ใช้สามารถเลือกได้ 1 ระบบ

- ระบบไฟบ้าน
- ใช้แบตเตอรี่

ราคา 19,260 บาท

สามารถสั่งสกรีนโลโก้ ป้ายจราจรหรือชื่อหน่วยงานเพิ่มเติมได้

POR-T97

ป้ายเตือนไฟกระพริบแบบขาตั้ง



ขนาด

- เหล็กขนาด 60x90 ซม.
- โครงเหล็ก ขนาด สูง 90 ซม. กว้าง 90 ซม.

สินค้าประกอบด้วย

- สติกเกอร์สะท้อนแสงเอ็นจีเนียริ่ง
- แบตเตอรี่ ขนาด 12V 12AH
- ระยะเวลาทำงาน 24 ชั่วโมง
- สามารถปรับระบบไฟได้ 7 สเต็ป
- ใช้งานแบตเตอรี่

ราคา 5,780 บาท

ระยะการมองเห็น

สามารถมองเห็นได้มากกว่า 1,000 เมตร
ไฟชัดเจนทั้งกลางวันกลางคืน การทำงานทั้งอัตโนมัติ
สามารถสั่งสกรีนข้อความป้ายจราจรหรือซื้อหน่วยงานเพิ่มเติมบนแผง

POR-T98

ป้ายเตือนไฟกระพริบโซล่าเซลล์ แบบขาตั้ง



ขนาด

- เหล็กขนาด 60x90 ซม.
- โครงเหล็ก ขนาด สูง 90 ซม. กว้าง 90 ซม.

สินค้าประกอบด้วย

- สติกเกอร์สะท้อนแสงเอ็นจีเนียริ่ง
- แบตเตอรี่ ขนาด 12V 12AH
- ระยะเวลาทำงาน 24 ชั่วโมง
- สามารถปรับระบบไฟได้ 7 สเต็ป
- แผงโซล่าเซลล์ 10W

ราคา 6,750 บาท

ระยะการมองเห็น

สามารถมองเห็นได้มากกว่า 1,000 เมตร
ไฟชัดเจนทั้งกลางวันกลางคืน การทำงานทั้งอัตโนมัติ
สามารถสั่งสกรีนข้อความป้ายจราจรหรือซื้อหน่วยงานเพิ่มเติมบนแผง

POR-T99

แบบรีเออร์พลาสติกชนิดเต็มน้ำ ขนาด 1 เมตร สีส้ม

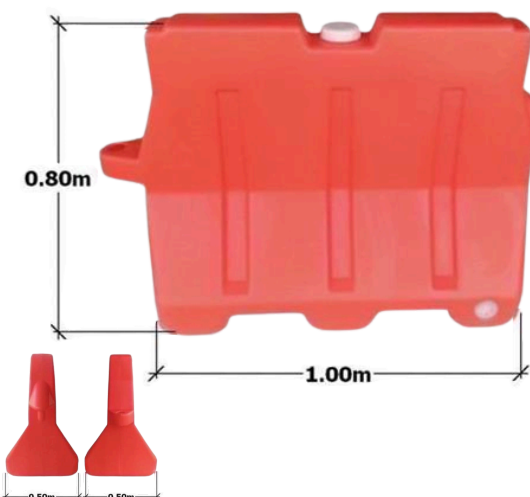

รายละเอียดสินค้า

- ผลิตจากพลาสติกคุณภาพสูง HMWHDPE
- ได้รับการรองรับมาตรฐานอุตสาหกรรม มอก.816-2556
- ขนาด 50x80x100 ซม.
- สามารถนำไปรีไซเคิลได้ 100%
- สามารถเสริมความมั่นคงแข็งแรง โดยการเติมน้ำและเติมทรายได้

สามารถสั่งสกรีนข้อความป้ายจราจรหรือซื้อหน่วยงานเพิ่มเติมบนแผง

ราคา 2,700 บาท

POR-T100

แบบรีเออร์พลาสติกชนิดเติมน้ำ ขนาด 1.5 เมตร สีส้ม



รายละเอียดสินค้า

- ผลิตจากพลาสติกคุณภาพสูง HMWHDPE
- ได้รับการรองรับมาตรฐานอุตสาหกรรม มอก.816-2556
- ขนาด 50x80x150 ซม.
- สามารถนำไปรีไซเคิลได้ 100%
- สามารถเสริมความมั่นคงแข็งแรง โดยการเติมน้ำและเติมทรายได้

สามารถสั่งสกรีนข้อความป้ายจราจรหรือชื่อหน่วยงานเพิ่มเติมบนแผง

ราคา 4,820 บาท

POR-T101

แบบรีเออร์พลาสติกชนิดเติมน้ำ ขนาด 1.5 เมตร สีส้ม



รายละเอียดสินค้า

- ผลิตจากพลาสติกคุณภาพสูง HMWHDPE
- ได้รับการรองรับมาตรฐานอุตสาหกรรม มอก.816-2556
- ขนาด 45x55x150 ซม.
- สามารถนำไปรีไซเคิลได้ 100%
- สามารถเสริมความมั่นคงแข็งแรง โดยการเติมน้ำและเติมทรายได้

สามารถสั่งสกรีนข้อความป้ายจราจรหรือชื่อหน่วยงานเพิ่มเติมบนแผง

ราคา 4,430 บาท

POR-T102

แบบรีเออร์พลาสติกชนิดเติมน้ำ ขนาด 2 เมตร สีส้ม

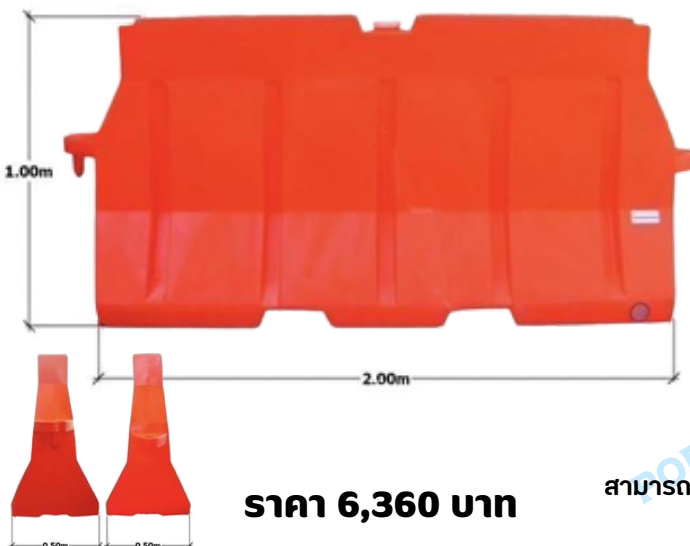

รายละเอียดสินค้า

- ผลิตจากพลาสติกคุณภาพสูง HMWHDPE
- ได้รับการรองรับมาตรฐานอุตสาหกรรม มอก.816-2556
- ขนาด 50x100x200 ซม.
- สามารถนำไปรีไซเคิลได้ 100%
- สามารถเสริมความมั่นคงแข็งแรง โดยการเติมน้ำและเติมทรายได้

สามารถสั่งสกรีนข้อความป้ายจราจรหรือชื่อหน่วยงานเพิ่มเติมบนแผง

ราคา 6,360 บาท

POR-T103



ป้ายเตือนหยุดพลังงานแสงอาทิตย์ 10 W

ขนาด

-ป้ายขนาด 60x60 ซม.

วัสดุสินค้า

- ป้ายเหล็กชุบสังกะสี ขนาด 1.2 มม.
- ป้ายแผ่นสื่อบความร้อนป้องกันสนิม

การทำงาน

- ไฟ LED มีอัตราการกระพริบที่ 60 ครั้ง/1 นาที
- ไฟ LED ทำงานทั้งกลางวันและกลางคืน
- มองเห็นชัดทั้งกลางวันและกลางคืน

สินค้าประกอบด้วย

- สติกเกอร์สะท้อนแสงแบบ Daimond Grade
- แผงโซล่าเซลล์ 10W
- แบตเตอรี่ 12V 12AH High Temperature (Low) Lead-Acid
- ป้ายใช้หลอดไฟ LED Ultra Bright ขนาด 5มิล จำนวนไม่น้อยกว่า 120 LED สีเหลือง พร้อมเลนส์กันน้ำ

ราคา 10,595 บาท

POR-T104



หลักกันชนขอบเสา ขาว-แดง

ราคา 1,350 บาท

รายละเอียดสินค้า

- เหล็กหนา 5 มิล ขนาด เพลก 15x15 เซนติเมตร สูง 30 เซนติเมตร
- ป้ายแผ่นสื่อบความร้อนป้องกันสนิม ทำสีขาว-แดง
- ใช้วัสดุที่คงทนแบบแข็งแรงต่อการกระแทก

POR-T105



หลักกันชนขอบเสา เหลือง-ดำ

ราคา 1,350 บาท

รายละเอียดสินค้า

- เหล็กหนา 5 มิล ขนาด เพลก 15x15 เซนติเมตร สูง 30 เซนติเมตร
- ป้ายแผ่นสื่อบความร้อนป้องกันสนิม ทำสีเหลือง-ดำ
- ใช้วัสดุที่คงทนแบบแข็งแรงต่อการกระแทก

กระจกโค้งชนิดโพลีคาร์บอเนต 24 นิ้ว

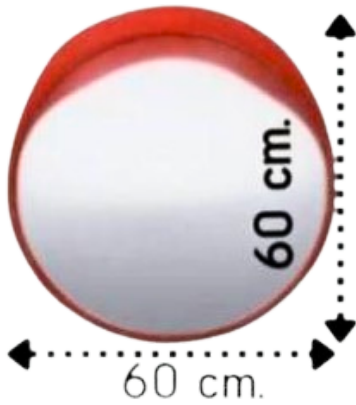

วัสดุ : ชนิดโพลีคาร์บอเนต (ยึคหยุ่น ตกไม่แตก)
ขนาดสินค้า : ขนาด 60 ซม. (รุ่น 24 นิ้ว)
คุณสมบัติ

ราคา 1,740 บาท
(ไม่รวมเสา)

- แผ่นกระจกใส ไม่มีว สะท้อนภาพได้ชัดเจน
- ช่วยลดจุดอับสายตาและป้องกันอุบัติเหตุ
- ทนต่อแสงแดดและฝนได้เป็นเวลานาน
- ไม่แตกง่ายเมื่อโดนน้ำ
- กรอบทำจากพลาสติก PP คุณภาพสูง
- ทนความร้อน สารเคมี และแรงกระแทกได้ดี
- น้ำหนักเบา ติดตั้งง่าย และสะดวกต่อการทำความสะอาด

สามารถเพิ่มเสาพร้อมฐานติดตั้งได้ เหมาะสำหรับติดตั้งตามทางแยกลานจอดรถ หรือมุมอับต่าง ๆ

กระจกโค้งชนิดโพลีคาร์บอเนต 32 นิ้ว

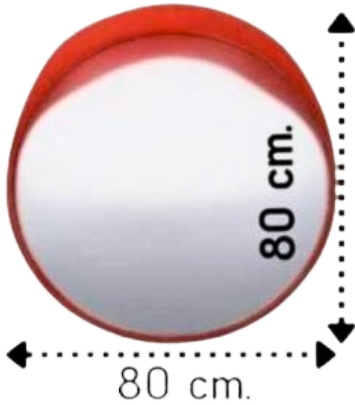

วัสดุ : ชนิดโพลีคาร์บอเนต (ยึคหยุ่น ตกไม่แตก)
ขนาดสินค้า : ขนาด 80 ซม. (รุ่น 32 นิ้ว)
คุณสมบัติ

ราคา 1,930 บาท
(ไม่รวมเสา)

- แผ่นกระจกใส ไม่มีว สะท้อนภาพได้ชัดเจน
- ช่วยลดจุดอับสายตาและป้องกันอุบัติเหตุ
- ทนต่อแสงแดดและฝนได้เป็นเวลานาน
- ไม่แตกง่ายเมื่อโดนน้ำ
- กรอบทำจากพลาสติก PP คุณภาพสูง
- ทนความร้อน สารเคมี และแรงกระแทกได้ดี
- น้ำหนักเบา ติดตั้งง่าย และสะดวกต่อการทำความสะอาด

สามารถเพิ่มเสาพร้อมฐานติดตั้งได้ เหมาะสำหรับติดตั้งตามทางแยกลานจอดรถ หรือมุมอับต่าง ๆ

กระจกโค้งชนิดโพลีคาร์บอเนต 40 นิ้ว

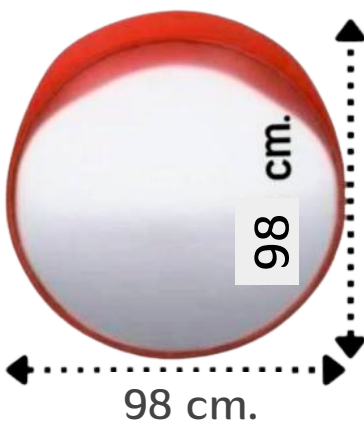

วัสดุ : ชนิดโพลีคาร์บอเนต (ยึคหยุ่น ตกไม่แตก)
ขนาดสินค้า : ขนาด 98 ซม. (รุ่น 40 นิ้ว)
คุณสมบัติ

ราคา 5,400 บาท
(ไม่รวมเสา)

- แผ่นกระจกใส ไม่มีว สะท้อนภาพได้ชัดเจน
- ช่วยลดจุดอับสายตาและป้องกันอุบัติเหตุ
- ทนต่อแสงแดดและฝนได้เป็นเวลานาน
- ไม่แตกง่ายเมื่อโดนน้ำ
- กรอบทำจากพลาสติก PP คุณภาพสูง
- ทนความร้อน สารเคมี และแรงกระแทกได้ดี
- น้ำหนักเบา ติดตั้งง่าย และสะดวกต่อการทำความสะอาด

สามารถเพิ่มเสาพร้อมฐานติดตั้งได้ เหมาะสำหรับติดตั้งตามทางแยกลานจอดรถ หรือมุมอับต่าง ๆ

ราคางานป้ายจราจร หลักซิงค์หนา 1.2 มิล

ขนาดป้าย	สติ๊กเกอร์				
	แบบที่ 1 อิงค์ใส	แบบที่ 1 ไคคัท	EGP	HIP	ไทมอน แบบ 1 หน้า
ขนาด 45 x 45 ซม.	775	775	965	1,235	1,640
ขนาด 60 x 60 ซม.	1,235	1,160	1,735	2,220	2,890
ขนาด 75 x 75 ซม.	1,930	1,735	2,700	3,470	4,530
ขนาด 75 x 90 ซม.	2,320	2,120	3,180	4,170	5,395
ขนาด 60 x 100 ซม.	2,090	1,910	2,890	3,660	4,820
ขนาด 60 x 120 ซม.	2,510	2,220	3,470	4,430	5,780
ขนาด 60 x 180 ซม.	3,660	3,380	5,210	6,650	8,670
ขนาด 45 x 60 ซม.	965	965	1,295	1,660	2,120
ขนาด 45 x 75 ซม.	1,160	1,060	1,620	2,100	2,700
ขนาด 90 x 180 ซม.	5,590	5,110	7,810	9,980	13,100
ขนาด 90 x 120 ซม.	3,660	3,430	5,210	6,650	8,670
ขนาด 90 x 240 ซม.	7,320	6,750	10,410	13,290	17,340
ขนาด 30 x 45 ซม.	465	390	640	830	1,080
ขนาด 20 x 30 ซม.	195	195	290	370	525
ขนาด 90 x 90 ซม.	2,795	2,510	3,655	5,010	6,550

บริษัท ป.ราชา ออโต้ เซอร์วิส จำกัด

จำหน่ายสินค้า และพร้อมบริการรวดเร็ว จัดส่งฟรี ไม่มียอดขั้นต่ำในการจัดส่ง

บริษัท ป.ราชา ออโต้ เซอร์วิส จำกัด ได้มุ่งมั่นเพื่อที่จะพัฒนาผลิตภัณฑ์เครื่องออกกำลังกาย เพื่อให้มีความปลอดภัยสูง รวมถึงอายุการใช้งานที่ยาวนานโดยใช้วัสดุที่ได้มาตรฐาน ทนทานในการใช้งาน รวมถึงการเลือกใช้สีที่ปลอดภัย และคงความสดใสมีขั้นตอนการเคลือบ กันสนิม เพื่อให้สีคงทนและใช้งานได้ยาวนาน พร้อมทั้งการรับประกันและซ่อมบำรุง โดยผู้เชี่ยวชาญ เรามุ่งเน้นการบริการหลังการขาย ไม่ทอดทิ้งลูกค้า เพื่อประโยชน์สูงสุดในการออกกำลังกายของท่าน เราพร้อมยินดีให้คำปรึกษาเกี่ยวกับ วัสดุ อุปกรณ์ หรือการเลือกรูปแบบที่แตกต่างตามความต้องการและงบประมาณ ไม่ว่าจะเป็นภาครัฐ เอกชน โครงการหมู่บ้าน หน่วยงานต่างๆ ที่ต้องการใช้พื้นที่ให้เกิดประโยชน์ ติดต่อบริการรายละเอียดเพิ่มเติมได้ที่ คุณเปิ้ล โทร.061-936-5963 (Line) , 062-939-4424, 094-939-5564, 02-191-0239

จำหน่าย หมวกเครื่องแพ็ค เครื่องถ่ายเอกสาร เครื่องปริ้นเตอร์ อะไหล่ อุปกรณ์เครื่องใช้สำนักงานทุกชนิด

จำหน่าย สื่อการเรียนการสอน ของเล่น หนังสือเรียน หนังสือนิทาน

จำหน่าย-ซ่อม เครื่องถ่ายเอกสารทุกยี่ห้อ พร้อมรับประกันดูแลเครื่องให้โดยไม่มีค่าบริการ ยกเว้นค่าอะไหล่ บริการเครื่องถ่ายเอกสารให้ลูกค้าใช้ฟรี โดยลูกค้าซื้อหมวกเครื่องถ่ายเอกสาร กับทาง บริษัทฯ ตามจำนวนที่กำหนด ทางบริษัทฯ จะบริการดูแลวัสดุสิ้นเปลือง เช่น อะไหล่เครื่องถ่ายเอกสารทุกชนิด โดยไม่มีค่าใช้จ่าย

จำหน่าย อุปกรณ์เครื่องเขียนทุกชนิด เช่น สมุด ปากกา ดินสอ ไม้บรรทัด กาว แฟ้ม กระดาษ ผ้าเทป ฯลฯ

จำหน่าย ตู้ โต๊ะ เก้าอี้ โต๊ะหินอ่อน งานสั่งทำ ปูน ดินเผา งานปั้น ปะติมากรรม ทุกชนิด

จำหน่าย อุปกรณ์ทำความสะอาดในสำนักงาน,ครัว,อุปกรณ์ก่อสร้าง,เครื่องมือซ่อมรถยนต์ ทุกชนิด ฯลฯ

จำหน่าย เครื่องเสียง ลำโพง เครื่องเล่น DVD โทรทัศน์ อุปกรณ์ต่อพ่วงสัญญาณทุกชนิด อุปกรณ์ไฟฟ้าทุกชนิด

จำหน่าย อุปกรณ์เดินป่าทุกชนิด เต็นท์ ถุงนอน อุปกรณ์สำหรับอากาศในการเข้าค่ายฯ และเดินป่า

จำหน่าย เครื่องเล่นเด็ก สำหรับสนามเด็กเล่น อุปกรณ์กีฬา เครื่องออกกำลังกายกลางแจ้ง และ ฟิตเนส

จำหน่าย-ซ่อม ติดตั้ง กล้องวงจรปิด (CCTV) เสียงตามสาย ป้ายไฟวิ่ง ป้ายโฆษณา แบบพิมพ์ทุกชนิด

จำหน่าย ติดตั้งโปรแกรมการจัดระบบการประชุม (ชุดประชุม),วิทยุสื่อสาร ชนิดติดรถยนต์ และพกพา

จำหน่าย-ซ่อม-ดัดแปลง รถขยะทุกรุ่น ทุกแบบ , รถดับเพลิง, รถกู้ภัย,รถบรรทุกน้ำ,รถฉีดน้ำ รถทุกชนิด ชุดอุปกรณ์ดับเพลิงทุกชนิด อุปกรณ์จราจร, ไฟฉุกเฉิน,ชุดอปพร,ชุดจราจร ฯลฯ

จำหน่าย ยารักษาโรค พืช สัตว์ เครื่องมือแพทย์ อุปกรณ์ใช้ทางการแพทย์ทุกชนิด อุปกรณ์ป้องกันโรคโควิด

จำหน่าย ศาลาไม้ งานสั่งทำจากไม้ทุกชนิด เหล็ก งานสั่งทำจากเหล็กทุกชนิด

จำหน่าย-สั่งทำ-ซ่อมแซมซุ้มเฉลิมพระเกียรติ ซุ้มค่อมถนน กรอบรูปไฟเบอร์กลาส

จำหน่าย-สั่งทำ-ซ่อมแซมป้ายชอย ป้ายจราจร ป้ายไฟกระพริบ

จำหน่าย-สั่งทำ-ซ่อมแซมงานตีเส้นจราจร การ์ดเรล

จำหน่าย ผลิตและสั่งทำงานสแตนเลสทุกชนิด

จำหน่าย-ติดตั้ง-ซ่อม ฝ้าบ้าน ม่านปรับแสง มู่ลี่ วอลเปเปอร์ ฉากกั้นห้อง อุปกรณ์ตกแต่งสำนักงาน

จำหน่าย-สั่งทำ ของชำร่วย ของสมนาคุณ ของพรีเมียมทุกชนิด

จำหน่าย ยาบำรุงพืชทุกชนิด ดิน แกลม ต้มไม้ หญ้า ไม้ประดับ พืชผลทางการเกษตร เครื่องมือเกษตรทุกชนิด

บริษัท ป.ราชา ออโต้ เซอร์วิส จำกัด

88/45 หมู่12 ตำบลลำลูกกา อำเภอลำลูกกา จังหวัดปทุมธานี 12150

โทร 02-191-0239 แฟกซ์ 02-191-0240



LINE ID : porracha99

021-910239

www.Porracha.com